



THE  
NEW  
3

LIMOUSINE

JULI 2024

Feature	04
Highlights	08
E-Mobilität	10
Förderungen	12
Fahrzeugpreise	14
Modellvarianten	16
Farben & Felgen	26
Ausstattungs Pakete	32
Ausstattungen	34
Service	55
Zubehör	56
Technische Daten	60



SPORTLICH,  
STILVOLL,  
STRAHLEND.  
DIE BMW 3er LIMOUSINE.

Abbildung zeigt Lackierung in M Brooklyn Grau metallic.

**BMW Curved Display**  
Das schlanke und rahmenlose BMW Curved Display mit Touch- und Sprachbedienung ist ein wahrer Blickfang und zugleich Ihre zentrale Schnittstelle zu BMW iDrive.



# ANGETRIEBEN DURCH FREUDE. DIE NEUE BMW 330e LIMOUSINE.

## Antriebsmodi

Rein elektrisch und emissionsfrei auf dem Weg zur Arbeit oder kraftvoll-dynamisch und mit genug Reichweite auf dem Wochenendtrip – die BMW 3er Limousine Hybridfahrzeuge 330e und 330e xDrive lassen Ihnen alle Möglichkeiten offen. Profitieren Sie von intelligenten Fahrmodi, die für jede Situation das optimale Zusammenspiel von Verbrennungs- und Elektromotor sicherstellen – und erleben Sie die Faszination einer zukunftsweisenden Technologie und eines einzigartigen Fahrerlebnisses.





# KEINE KOMPROMISSE. DIE BMW M3 COMPETITION LIMOUSINE.



## **BMW M Twin Turbo Reihen-6-Zylinder Benzinmotor**

Der BMW M TwinPower Turbo Reihen-6-Zylinder Benzinmotor zeichnet sich durch eine überlegene Kraftentwicklung und den markanten M typischen Sound aus. Zwei Mono-Scroll-Turbolader, Direkteinjektion High Precision Injection, vollvariable Ventilsteuerung und variable Nockenwellensteuerung sorgen für eine überragende Leistung.



# HIGHLIGHTS SONDERAUSSTATTUNG



## Harman Kardon Surround Sound System

16 Lautsprecher, 464-W-Digitalverstärker, neun Kanäle: Mit dem Harman Kardon Surround Sound System genießen Sie ein harmonisches und raumfüllendes Klangerlebnis. Das System gibt Stimmen und Instrumente besonders naturgetreu wieder. Das vollautomatische und geschwindigkeitsabhängige Equalizing blendet den Einfluss von Fahrgeräuschen feinfühlig aus.



## Wireless Charging Ablage

Die Wireless Charging Ablage lädt Ihr Smartphone komfortabel ohne Kabel mit bis zu 15W Leistung. Eine integrierte Kühlung schützt vor Überhitzung.



## BMW Live Cockpit Professional

Das BMW Live Cockpit Professional mit großflächigem Curved Display erweitert das BMW Live Cockpit Plus um ein vollfarbiges Head-Up Display. Dieses projiziert Fahrinformationen wie die Geschwindigkeit oder Navigationshinweise direkt ins Blickfeld – für einen besseren Überblick und mehr Sicherheit.



## Innovations Paket

Aufmerksame Unterstützung in vielen Verkehrssituationen. Im Paket sind nützliche Funktionen direkt mit an Bord. Das BMW Live Cockpit Professional mit BMW Head-Up Display führt übersichtlich ans Ziel. Der Driving Assistant unterstützt und warnt rechtzeitig in entscheidenden Situationen. Und der Parking Assistant Plus hilft beim Ein- und Ausparken.

## Adaptiver LED-Scheinwerfer

Die Adaptiven LED-Scheinwerfer bieten stets eine optimale Ausleuchtung. Blickfang: die blaue Inszenierung und die umgedrehte L-Form des Tagfahrlichts.



# DAS BESTE AUS BEIDEN WELTEN

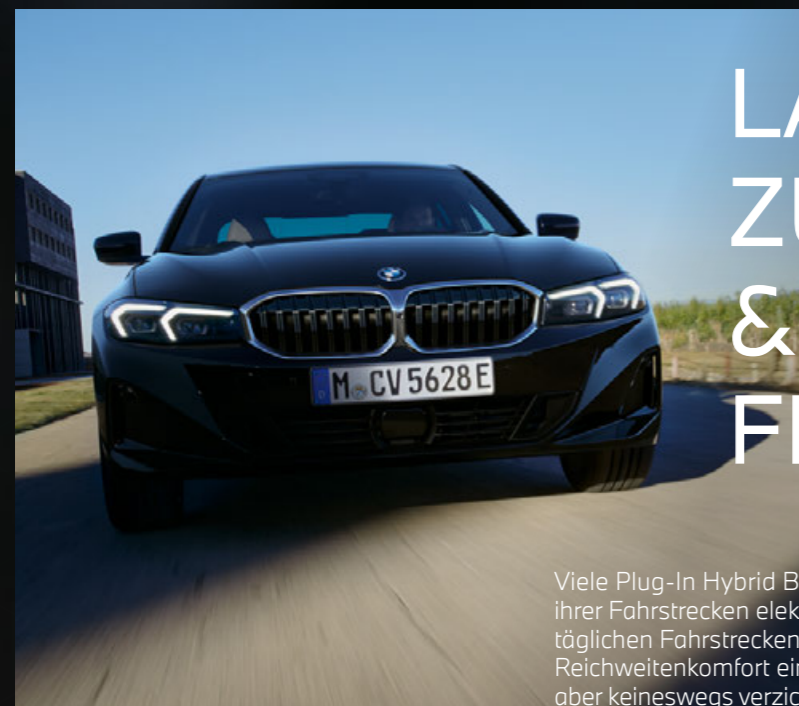

## LAUTLOSE ZUSATZPOWER & MAXIMALE FLEXIBILITÄT

Viele Plug-In Hybrid Besitzer schaffen es bereits jetzt, den Großteil ihrer Fahrstrecken elektrisch zurückzulegen. Denn häufig liegen die täglichen Fahrstrecken deutlich unterhalb von 50 Kilometern. Auf den Reichweitenkomfort eines Verbrenners muss bei einem Plug-In Hybrid aber keineswegs verzichtet werden: Bei nicht ausreichender Akkuladung oder -kapazität wird der Verbrennungsmotor automatisch bedarfsgerecht dazugeschaltet.

## BMW eDRIVE ZONE & BMW POINTS



Mit BMW eDrive Zone erkennt Ihr BMW Plug-In Hybrid automatisch, wenn eine Umweltzone befahren wird und schaltet selbstständig auf einen lokal emissionsfreien, rein elektrischen Betrieb um. Für jeden elektrisch zurückgelegten Kilometer sammeln Sie mit dem BMW Points Programm Bonuspunkte – in den Umweltzonen sogar gleich doppelt. Die BMW Points lassen sich anschließend in nützliche Prämien, wie beispielsweise kostenfreie BMW Charging Ladekontingente, umwandeln.



## BMW CHARGING Einfach. Jederzeit. Überall.

Mit BMW Charging laden Sie europaweit in einem der größten und ständig wachsenden öffentlichen Ladenetzwerke mit über 741.000 Ladepunkten. Dabei ist alles, was Sie zum öffentlichen Laden in Europa benötigen, mit der BMW Charging Card und dem Ladekabel (Mode 3) bereits im Lieferumfang Ihres neuen BMW enthalten.



Weitere Informationen  
finden Sie auf  
[bmw-charging.com](https://www.bmw-charging.com)

## ALLE FAKTEN ÜBER BMW PLUG-IN HYBRIDE ENTDECKEN

Erleben Sie ein ganz neues Gefühl reiner Fahrfreude: Denn nichts ist vergleichbar mit dem beinahe lautlosen Gleiten durch den Stadt- oder Überlandverkehr, dem sofortigen Ansprechen des Motors und einer einzigartigen Beschleunigung aus dem Stand. Und das alles abgas- und lokal emissionsfrei. Entdecken Sie mit uns die Welt der BMW Elektrofahrzeuge.



Weitere Informationen und die FAQs  
finden Sie auf [bmw.at](https://www.bmw.at)

# E-MOBILITÄTS-FÖRDERUNG

Für E-Pkw mit reinem Elektroantrieb und Brennstoffzelle

## Förderangebote für Privatpersonen

 Bundesministerium  
Klimaschutz, Umwelt,  
Energie, Mobilität,  
Innovation und Technologie

### Elektro-Pkw

Der E-Mobilitätsbonus für Elektro-Pkw ist eine gemeinsame Förderaktion von BMK mit den Automobilimporteuren für Fahrzeuge der Klassen M1 und N1:

- E-Pkw mit reinem Elektroantrieb (BEV) und Brennstoffzelle (FCEV)  
2.000 Euro Automobilimporteure + 3.000 Euro BMK insgesamt 5.000 Euro pro Fahrzeug

Der Anteil der Automobilimporteure wird vom Netto-Listenpreis ergänzend zu den üblichen gewährten Rabatten in Abzug gebracht. Voraussetzung: maximal 60.000 Euro Brutto-Listenpreis (Basismodell). PHEV, REX, REEV sind nicht förderfähig.

### Private E-Ladeinfrastruktur

Die private Ladeinfrastruktur ist weiterhin mit einem gemeinsamen Antrag zusammen mit einem privaten E-Fahrzeugkauf und auch unabhängig vom Fahrzeugkauf als reine E-Ladeinfrastruktur-Förderung förderbar.

- Wallbox (Heimladestation) oder intelligentes 3-phasiges Ladekabel in einem Ein-oder Zweifamilienhaus insgesamt 600 Euro BMK pro Wallbox bzw. intelligenten Ladekabel
- Intelligente kommunikationsfähige Ladestation bei Installation in einem Mehrparteienhaus als Einzelanlage insgesamt 900 Euro BMK pro kommunikationsfähiger Ladestation
- Intelligente kommunikationsfähige Ladestation mit Lastmanagement bei Installation in einem Mehrparteienhaus als Teil einer Gemeinschaftsanlage insgesamt 1.800 Euro BMK pro kommunikationsfähiger Ladestation als Teil einer Gemeinschaftsanlage



## Förderangebote für Betriebe, Gebietskörperschaften und Vereine

Förderungsmittel werden ausschließlich für folgende Unternehmen und sonstige unternehmerisch tätige Organisationen, Gebietskörperschaften, Vereine und konfessionelle Einrichtungen bereitgestellt: soziale Einrichtungen, E-Taxi, E-Carsharing, Fahrschulen

### Elektro-Pkw

Der E-Mobilitätsbonus für Elektro-Pkw ist eine gemeinsame Förderaktion von BMK mit den Automobilimporteuren für Fahrzeuge der Klassen M1:

- E-PKW mit reinem Elektroantrieb (BEV) und Brennstoffzelle (FCEV), N1≤2,0 to t<sup>1</sup>: 1.000 Euro Automobilimporteure + 1.000 Euro BMK insgesamt 2.000 Euro pro Fahrzeug

Der Anteil der Automobilimporteure wird vom Netto-Listenpreis ergänzend zu den üblichen gewährten Rabatten in Abzug gebracht. Voraussetzung: maximal 60.000 Euro Brutto-Listenpreis (Basismodell). PHEV, REX, REEV sind nicht förderfähig.

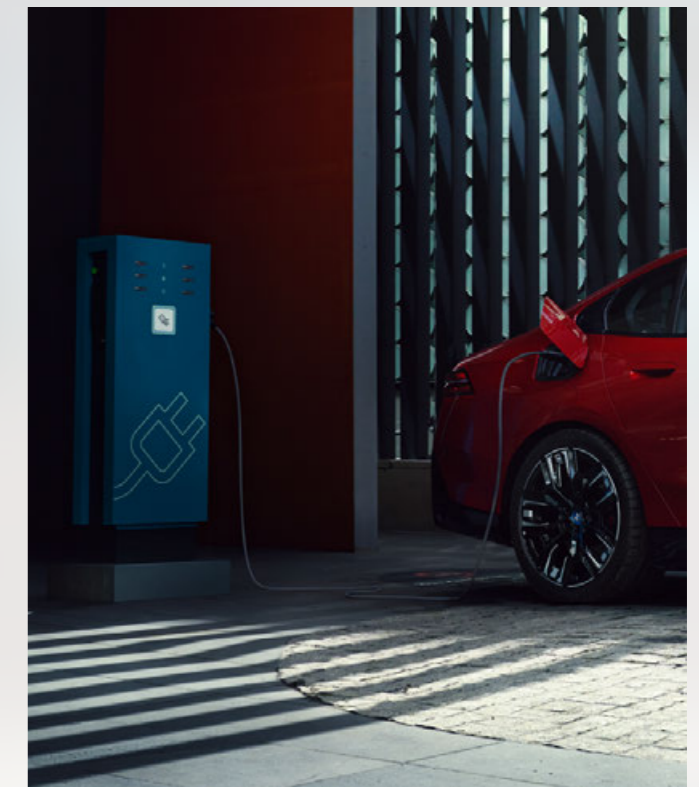

## Wie kommen Private, Betriebe, Gebietskörperschaften und Vereine zur Förderung?

Als Abwicklungsstelle für alle Förderungen des Klima- und Energiefonds fungiert die KPC (Kommunalkredit Public Consulting GmbH).

Hilfestellung bei der Fördereinreichung für Betriebe, Gebietskörperschaften und Vereine bietet das klimaaktiv mobil Programm – [www.klimaaktivmobil.at](http://www.klimaaktivmobil.at)

Alle Voraussetzungen und Details sowie Registrierung und Einreichung von Förderanträgen unter [www.umweltfoerderung.at](http://www.umweltfoerderung.at) Rechnungen, die die geforderten Voraussetzungen erfüllen, können anerkannt werden.

Stand: März 2024

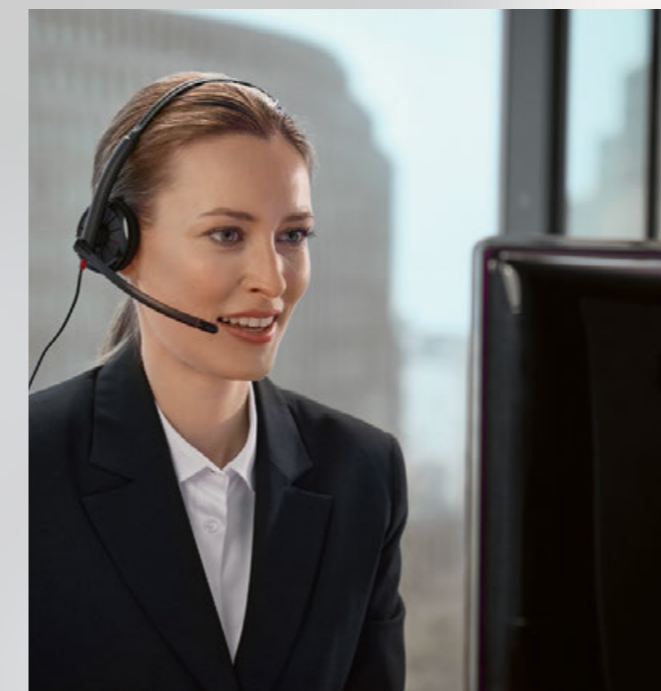

<sup>1</sup>Tonnen höchstzulässiges Gesamtgewicht

Modell	Modellcode	Motor	Getriebe	kW / PS	mit 48 V Mild-Hybrid-Technologie <sup>2)</sup> kW / PS	Elektr. Reichweite (WLTP)	EU-Verbrauch kombiniert l/100 km	CO <sub>2</sub> -Emission g/km	Abgasnorm <sup>1)</sup>	Sachbezug	NoVA* in %	Listenpreis € exkl. MwSt. und NoVA	Listenpreis € inkl. MwSt., NoVA und Bonus/Malus*
<b>BMW 3er Limousine Plug-In Hybrid</b>													
<b>330e A</b>	48GK	4-Zylinder	8-Gang Steptronic	215 / 292	–	100 km	0,8	19	EU6e	1,5%	0%	49.410,00	<b>59.292,00</b>
<b>330e xDrive A</b>	58GK	4-Zylinder	8-Gang Steptronic	215 / 292	–	96 km	0,9	21	EU6e	1,5%	0%	51.520,00	<b>61.824,00</b>
<b>BMW 3er Limousine Benziner</b>													
<b>318i A</b>	28FF	4-Zylinder	8-Gang Steptronic	115 / 156	–	–	6,4	146	EU6e	2%	10%	38.660,00	<b>49.908,00</b>
<b>320i A</b>	58FF	4-Zylinder	8-Gang Steptronic	135 / 184	–	–	6,6	148	EU6e	2%	10%	42.020,00	<b>54.276,00</b>
<b>320i xDrive A</b>	78FF	4-Zylinder	8-Gang Steptronic	135 / 184	–	–	6,9	154	EU6e	2%	11%	44.130,00	<b>57.460,30</b>
<b>330i xDrive A</b>	88FF	4-Zylinder	8-Gang Steptronic	180 / 245	–	–	7,0	159	EU6e	2%	12%	47.910,00	<b>63.211,20</b>
<b>M340i xDrive A</b>	48FF	6-Zylinder	8-Gang Steptronic Sport	275 / 374	8 / 11	–	7,8	177	EU6e	2%	16%	62.080,00	<b>85.838,80</b>
<b>M3</b>	11HJ	6-Zylinder	6-Gang Manuell	353 / 480	–	–	10,0	227	EU6e	2%	26%	74.540,00	<b>114.238,40</b>
<b>M3 Competition A</b>	21HJ	6-Zylinder	8-Gang Steptronic Sport	375 / 510	–	–	9,8	220	EU6e	2%	25%	79.750,00	<b>120.487,50</b>
<b>M3 Competition M xDrive A</b>	31HJ	6-Zylinder	8-Gang Steptronic Sport	390 / 530	–	–	10,1	228	EU6e	2%	26%	83.860,00	<b>127.925,60</b>
<b>BMW 3er Limousine Diesel</b>													
<b>318d A</b>	28FU	4-Zylinder	8-Gang Steptronic	110 / 150	8 / 11	–	5,0	130	EU6e	2%	7%	41.180,00	<b>51.948,60</b>
<b>320d A</b>	38FU	4-Zylinder	8-Gang Steptronic	140 / 190	8 / 11	–	5,0	130	EU6e	2%	7%	44.550,00	<b>56.228,50</b>
<b>320d xDrive A</b>	48FU	4-Zylinder	8-Gang Steptronic	140 / 190	8 / 11	–	5,3	138	EU6e	2%	8%	46.660,00	<b>59.374,80</b>
<b>330d xDrive A</b>	58FU	6-Zylinder	8-Gang Steptronic	210 / 286	8 / 11	–	5,6	147	EU6e	2%	10%	52.540,00	<b>67.952,00</b>
<b>M340d xDrive A</b>	68FU	6-Zylinder	8-Gang Steptronic Sport	250 / 340	8 / 11	–	6,0	158	EU6e	2%	12%	62.080,00	<b>81.835,60</b>

Unverbindliche, nicht kartellierte Richtpreise ab Salzburg inkl. Frachtpauschale. Die angegebenen Preise und Leasingentgelte gelten für die in Österreich angebotenen / lieferbaren Modelle bzw. Ausstattungsvarianten und sind – vorbehaltlich von Änderungen in Konstruktion und Ausstattung und hinsichtlich Druckfehler und Irrtümer – bis zum Erscheinen einer neuen Preisliste gültig. Preisstand 07/2024. Die Sonderausstattungspreise sind Listenpreise ohne NoVA und ohne 20% MwSt., zur Errechnung der Bruttopreise sind der modellabhängige Faktor für die NoVA sowie die 20% MwSt. hinzuzurechnen. NoVA = Norm-Verbrauchs-Abgabe (Zulassungsabgabe); MwSt = 20%; A = Automatik

Unsere Empfehlung für ein noch größeres BMW Erlebnis.

<sup>1)</sup> Die angegebenen Verbrauchs- und CO<sub>2</sub>-Angaben wurden nach dem vorgeschriebenen Messverfahren des WLTP-Zyklus (World Harmonized Light Duty Vehicles Test Procedure) gemäß VO (EG) Nummer 715/2007 und VO (EU) 2017/1151 ermittelt. Die Angaben beziehen sich grundsätzlich auf ein Fahrzeug mit Basisausstattung. Allenfalls gewählte Sonderausstattungen, die durch den Hersteller als Ersatz von Teilen der Grundausstattung geliefert werden, können diese Werte erhöhen und differieren diese daher auch je nach Modell und Motorisierung. Darüber hinaus können auch nachträgliche Sonderausstattungen und Zubehörrelevante Fahrzeugparameter, wie z. B. Gewicht, Rollwiderstand und Aerodynamik verändern und sich dadurch abweichende Verbrauchswerte und CO<sub>2</sub>-Emissionen ergeben. Für die Bemessung von Steuern und anderen fahrzeugbezogenen Abgaben, die (auch) auf den CO<sub>2</sub>-Ausstoß abstellen, können daher andere als die hier angegebenen Werte gelten. Die Angaben beziehen sich daher nicht auf das konkrete Fahrzeug und sind nicht Bestandteil des Angebots, sondern dienen allein Vergleichszwecken zwischen den verschiedenen Fahrzeugtypen. Weitere Informationen zum WLTP-Messverfahren finden Sie unter: <https://www.bmw.at/de/topics/fascination-bmw/efficient-dynamics/consumption-emissions.html>  
Die CO<sub>2</sub>-Effizienzangaben ergeben sich aus der Richtlinie 1999/94/EG sowie dem PKW-ViG und verwenden die Verbrauchs- und CO<sub>2</sub>-Werte, welche im Zuge des Genehmigungsverfahrens ermittelt wurden, zur Einstufung. Ein Leitfaden über den Kraftstoffverbrauch, Stromverbrauch und die CO<sub>2</sub>-Emissionen, der Daten für alle neuen Personenkraftwagenmodelle enthält, ist kostenlos an allen Verkaufsorten erhältlich. Der Kraftstoffverbrauch bzw. der Stromverbrauch und der CO<sub>2</sub>-Ausstoß eines Fahrzeugs sind nicht nur von der effizienten Ausnutzung des Kraftstoffes durch das Fahrzeug, sondern auch vom Fahrstil sowie von anderen nicht technischen Faktoren abhängig. CO<sub>2</sub> ist das für die Erderwärmung hauptsächlich verantwortliche Treibhausgas. Darüber hinaus können weitere Details zum konkreten Fahrzeug der beim Händler aufliegenden Typengenehmigung entnommen werden.

<sup>2)</sup> Die 48 V Mild-Hybrid-Technologie dient zur Rückgewinnung von Bremsenergie und unterstützt den Verbrennungsmotor bei Beschleunigung temporär mit elektrischer Antriebsleistung. Dadurch reduzieren sich Verbrauch und Emissionen, während gleichzeitig ein Dynamikvorteil entsteht. Mit der Mild-Hybrid-Technologie wird die Auto Start/Stop Funktion schneller und komfortabler.

Die angegebenen Preise gelten für die in Österreich angebotenen / lieferbaren Modelle bzw. Ausstattungsvarianten.

\* Die angeführten Listenpreise berücksichtigen die im NoVA-Gesetz aktuell gültigen gesetzlichen Bestimmungen.

Sie möchten mehr über die attraktiven Finanzdienstleistungen von BMW Financial Services erfahren? Informationen und aktuelle Angebote finden Sie unter [www.bmw.at](http://www.bmw.at)



# MODELLÜBERSICHT



## M Sportpaket

- 18" M Leichtmetallräder
- Modellspezifische Designumfänge
- M Sportfahrwerk
- M Aerodynamikpaket
- M Lederlenkrad
- Sportsitze für Fahrer und Beifahrer
- M PerformTex/Stoff-Kombination | Schwarz/M Keder
- Interieurleisten Aluminium Rhombic Anthrazit
- M Dachhimmel Anthrazit

ab 3.150,00 €\*\*

## Basisvariante ab 49.908,00 €\*

- 17" Leichtmetallräder
- M Hochglanz Shadow Line
- Sport-Lenkrad
- BMW Live Cockpit Plus inkl. Widescreen Display
- Klimaautomatik mit 3-Zonen-Regelung
- Freisprecheinrichtung mit USB-Schnittstelle
- ConnectedDrive Services
- Gesetzlicher Notruf

## M340i/d xDrive

- 18" M Leichtmetallräder
- M Hochglanz Shadow Line
- M Sportfahrwerk
- M Heckspoiler
- M Aerodynamikpaket
- Variable Sportlenkung
- M Sportdifferenzial
- M Sport-Lenkrad
- Sportsitze für Fahrer und Beifahrer
- M PerformTex/Stoff-Kombination | Schwarz/M Keder
- Sitzverstellung, elektrisch, mit Memory
- Lehnenbreitenverstellung für Fahrer
- Interieurleisten Aluminium Rhombic Anthrazit
- M Dachhimmel Anthrazit
- Ambientes Licht
- HiFi Lautsprechersystem
- Sonnenschutzverglasung

ab 81.835,60 €\*

## M3 / M3 Competition / M3 Competition M xDrive

- 18"/19" M Schmiederäder bzw. 19"/20" M Schmiederäder für M3 Competition M xDrive
- Adaptives M Fahrwerk
- M Drive Professional
- M Sportdifferenzial
- Modellspezifische Designumfänge
- Carbon Dach (CFK), hochglänzend lackiert
- Bremsscheiben, Compound-Aufbau
- Sonnenschutzverglasung
- M Sicherheitsgurte
- M Sportsitze
- Polsterung in Leder Merino Schwarz
- Lordosenstütze für Fahrer und Beifahrer
- Sitzverstellung, elektrisch, mit Memory
- Interieurleisten Dark Graphite matt
- M Lenkrad mit Multifunktion
- BMW Live Cockpit Professional
- Galvanikapplikation für Bedienelemente
- Ambientes Licht
- M Dachhimmel Anthrazit
- Harman Kardon Surround Sound System
- Wireless Charging Ablage
- Seitenaufprallschutz
- Active Guard

ab 114.238,40 €\*

\* Fahrzeugpreise in EUR inkl. 20% MwSt. und modellspezifischem NoVA-%-Satz.  
\*\* Aufpreis für Modellvariante in EUR ohne MwSt. als unverbindliche Preisempfehlung.

# 330e / 330e xDrive

Mit Plug-In-Hybrid Technologie.



## ENTHALTENE AUSSTATTUNGEN

	E-Motor ergänzender elektrischer Antrieb (z. B. für Parallelbetrieb mit Verbrennungsmotor oder rein elektrisches Fahren)
625	TwinPower Turbo Reihen-4-Zylinder-Benzinmotor mit Otto-Partikelfilter (OPF)
2TB	8-Gang Steptronic Getriebe mit Schaltwippen
66C	Serienfahrwerk
855	Fahrerlebnisschalter inkl. Antriebsmodi Battery Hold, Sport Modus, Hybrid (ECO PRO Modus), Electric Adaptive (ausstattungsabhängig), Sport+ Modus für 330e, 330e xDrive
1CX	SPORT BOOST Die Funktion versetzt das Fahrzeug kurzzeitig in seine dynamischste Ausprägung, sportlicher Sound durch Active Sound Design (ASD)
1S5	18" Leichtmetallräder V-Speiche 780 Bicolor Orbitgrau 7,5J x 18 / Bereifung 225/45 R18
67M	Hochvoltbatterie, inkl. Battery Certificate Die Hochvoltbatterie zeichnet sich durch ihre lange Lebensdauer aus. Sollte dennoch ein Sachmangel an der Hochvoltbatterie auftreten, gewährt Ihnen Ihr BMW Vertragspartner eine kostenfreie Mangelbeseitigung. Die Einzelheiten sind dem BMW Battery Certificate zu entnehmen.
20E	Ladeklappe In der Seitenwand vorn links mit Zugang zur Strombeladungsdose inkl. Lichtring zur Rückmeldung der Ladezustände und Suchbeleuchtungsfunktion.
95F	AC-Laden besonders schnelles Aufladen an AC-Ladestationen mit einer maximalen Ladeleistung von bis zu 11 kW
4T2	Ladekabel Professional (Mode 3) für öffentliches Laden
4U9	Akustischer Fußgängerschutz Das Fahrzeug generiert einen Sound bis zu einer Geschwindigkeit von 30 km/h, um andere Verkehrsteilnehmer auf das sich nähernde Fahrzeug aufmerksam zu machen, das System ist beim Start des Fahrzeugs automatisch aktiv.
2XH	Sport-Lenkrad mit Multifunktion

Abbildungen zeigen Lackierung in Saphirschwarz metallic, Innenraum Leder Vernasca Oyster mit Dekorsteppung und weitere aufpreispflichtige Sonderausstattungen.



## ENTHALTENE AUSSTATTUNGEN

534	Klimaautomatik 3-Zonen-Klimaautomatik mit erweiterten Umfängen
92K	Freisprecheinrichtung mit USB-Schnittstelle
973	BMW iDrive
6U2	BMW Live Cockpit Plus
6WC	Widescreen Display
494	Sitzheizung für Fahrer und Beifahrer  Designndifferenzierung blauer Rand an BMW Emblem, Lenkrad, Motorhaube und Heckklappe
760	M Hochglanz Shadow Line
EHAT	Polsterung Stoff 'Hevelius'   Anthrazit
4P6	Interieurleisten 'Dark Graphite' matt

## OPTIONAL WÄHLBARE AUSSTATTUNGEN

	EUR ohne MwSt.	
715	M Aerodynamikpaket	---
EPMI	Polsterung M PerformTex / Stoff-Kombination   Schwarz/M Keder	---
710	M Lederlenkrad	---
3M2	M Sportbremse, rot hochglänzend	---
4GQ	M Sicherheitsgurte	---
2VL	Variable Sportlenkung	---

## AUSSTATTUNGEN MIT PREISVORTEIL

	EUR ohne MwSt.	
337	M Sportpaket	<b>3.150,-</b>
418	Gepäckraumpaket	<b>120,-</b>

Weitere Ausstattungen finden Sie ab Seite 34

Unsere Empfehlung für ein noch größeres BMW Erlebnis.

# M SPORTPAKET

Das M Sportpaket enthält bereits umfangreiche Serienausstattungen und kann aus einem vielfältigen Angebot an Sonderausstattungen ergänzt werden.



## MODELLPREISE

EUR  
ohne MwSt.

337	M Sportpaket für 330e/330e xDrive	<b>3.570,-</b>
		<b>3.150,-</b>

## ENTHALTENE AUSSTATTUNGEN

	M Schriftzug an der Seitenwand vorn, links und rechts
	Nierenrahmen und -stäbe in Perlglanz Chrom
	M Pedalerie
	M Logo in Instrumentenkombination
	Einstiegsleisten vorn mit M Schriftzug
	Einsätze der Türverkleidungen sowie Armauflage Mittelkonsole mit M spezifischen Kontrastnähten in blau
704	M Sportfahrwerk (nicht erhältlich für 330e, 330e xDrive)
1HX	18" M Leichtmetallräder Doppelspeiche 848 M Bicolor 7,5J x 18 / Bereifung 225/45 R18
715	M Aerodynamikpaket
481	Sportsitze für Fahrer und Beifahrer
300	Lackierung Alpinweiß uni
EPMI	Polsterung M PerformTex / Stoff-Kombination   Schwarz/M Keder
4LN	M Interieurleisten Aluminium Rhombic Anthrazit
710	M Lederlenkrad
775	M Dachhimmel Anthrazit

Abbildungen zeigen Lackierung in M Brooklyn Grau metallic, Innenraum Sensatec perforiert Tacorarot und weitere aufpreispflichtige Sonderausstattungen.



## AUSSTATTUNGEN MIT PREISVORTEIL

EUR  
ohne MwSt.

1HD	19" BMW Individual Leichtmetallräder Y-Speiche 1038   Bicolor vorne: 8J x 19 mit Bereifung 225/40 R19 hinten: 8,5J x 19 mit Bereifung 255/35 R19	<b>1.345,-</b>
2VF	Adaptives M Fahrwerk (nicht erhältlich für 318i)	<b>505,-</b>
711	M Sportsitze für Fahrer und Beifahrer	<b>830,-</b>
KH	Polsterung Sensatec perforiert in Tacorarot, Cognac oder Schwarz	<b>125,-</b>
MA	Polsterung Leder 'Vernasca' in Schwarz, Mokka, Oyster oder Schwarz/Kontraststeppung Blau	<b>1.220,-</b>
4H0	Edelholzausführung 'Fineline' hell offenporig	<b>145,-</b>
4H1	Edelholzausführung Esche graublau offenporig	<b>145,-</b>
4MC	M Interieurleisten 'Carbon Fibre'	<b>505,-</b>

Weitere Ausstattungen finden Sie ab Seite 34

Unsere Empfehlung für ein noch größeres BMW Erlebnis.

## M340i xDrive / M340d xDrive



## ENTHALTENE AUSSTATTUNGEN

300	Lackierung Alpinweiß uni
1R3	18" M Leichtmetallräder Doppelspeiche 848 M Bicolor Jetblack vorne: 7,5J x 18 mit Bereifung 225/45 R18 hinten: 8,5J x 18 mit Bereifung 255/40 R18
65W	M TwinPower Turbo Reihen-6-Zylinder-Benzinmotor mit Otto-Partikelfilter (OPF) (für M340i xDrive)
972	M TwinPower Turbo Reihen-6-Zylinder-Dieselmotor (für M340d xDrive)
704	M Sportfahrwerk
754	M Heckspoiler
715	M Aerodynamikpaket
2VL	Variable Sportlenkung
2T4	M Sportdifferenzial
EPMI	Polsterung M PerformTex / Stoff-Kombination   Schwarz/M Keder
4LN	M Interieurleisten Aluminium Rhombic Anthrazit
481	Sportsitze für Fahrer und Beifahrer
459	Sitzverstellung, elektrisch, mit Memory
491	Lehnenbreitenverstellung für Fahrer
775	M Dachhimmel Anthrazit
4UR	Ambientes Licht
676	HiFi Lautsprechersystem
420	Sonnenschutzverglasung

Abbildungen zeigen Lackierung in Frozen Pure Grey metallic, Innenraum Leder 'Vernasca' Schwarz Kontraststeppung in Blau und weitere aufpreispflichtige Sonderausstattungen.



## OPTIONAL WÄHLBARE AUSSTATTUNGEN

		EUR ohne MwSt.
2NH	M Sportbremse, blau lackierte Bremssättel mit M Schriftzug vorne	-,-
3M2	M Sportbremse, rot hochglänzend	-,-

## AUSSTATTUNGEN MIT PREISVORTEIL

		EUR ohne MwSt.
1HD	19" BMW Individual Leichtmetallräder Y-Speiche 1038 I Bicolor mit Mischbereifung und Notlaufeigenschaften vorne: 8J x 19 mit Bereifung 225/40 R19 hinten: 8,5J x 19 mit Bereifung 255/35 R19	1.220,-
1HG	19" M Leichtmetallräder Doppelspeiche 995 M Jetblack mit Mischbereifung und Notlaufeigenschaften vorne: 8J x 19 mit Bereifung 225/40 R19 hinten: 8,5J x 19 mit Bereifung 255/35 R19	1.220,-
KH	Polsterung Sensatec perforiert in Tacorarot, Cognac oder Schwarz	125,-
MA	Polsterung Leder 'Vernasca' in Schwarz mit Dekorsteppung oder mit Kontraststeppung Blau, Mokka oder Oyster Dekorsteppung	1.220,-
4H0	Edelholzausführung 'Fineline' hell offenporig	145,-
4H1	Edelholzausführung Esche graublau offenporig	145,-
2VF	Adaptives M Fahrwerk	505,-
33B	M Sportpaket Pro Sprint-Funktion, „3M2“ M Sportbremse, rot hochglänzend (alternativ „2NH“ M Sportbremse), „3MF“ M Leuchten Shadow Line (nur in Verbindung mit „552“ Adaptiver LED-Scheinwerfer), „4GQ“ M Sicherheitsgurte, „7M9“ M Hochglanz Shadow Line mit erweiterten Umfängen	965,-
7LG	Komfort Paket	1.245,-
688	Harman Kardon Surround Sound System	460,-

Weitere Ausstattungen finden Sie ab Seite 34

Unsere Empfehlung für ein noch größeres BMW Erlebnis.

# M3 / M3 COMPETITION / M3 COMPETITION M xDRIVE



## ENTHALTENE AUSSTATTUNGEN

300	Lackierung Alpinweiß uni
1T5	18"/19" M Schmiederäder Doppelspeiche 824 M, Orbitgrau (M3 und M3 Competition) vorne: 9,5J x 18 mit Bereifung 275/40 R18 hinten: 10,5J x 19 mit Bereifung 285/35 R19
1U0	19"/20" M Schmiederäder Doppelspeiche 826 M, Schwarz (M3 Competition M xDrive) vorne: 9,5J x 19 mit Bereifung 275/35 R19 hinten: 10,5J x 20 mit Bereifung 285/30 R20
65W	M TwinPower Turbo Reihen-6-Zylinder-Benzinmotor mit Otto-Partikelfilter (OPF)
2TB	Steptronic Sport Getriebe, 8-Gang Automatik (nicht für M3)
60H	Manuelles Getriebe, 6-Gang (nur für M3)
2VF	Adaptives M Fahrwerk
1MB	M Drive Professional
2T4	M Sportdifferenzial
63Y	Aktives M Differenzial (nicht für M3 Competition M xDrive)
607	Bremsscheiben, Compound-Aufbau
22G	Carbon Dach (CFK), hochglänzend lackiert
420	Sonnenschutzverglasung
LKSW	Polsterung Leder 'Merino' Schwarz
4LN	M Interieurleisten Aluminium Rhombic Anthrazit
712	M Sportsitze
4GQ	M Sicherheitsgurte

## ENTHALTENE AUSSTATTUNGEN

488	Lordosenstütze für Fahrer und Beifahrer
494	Sitzheizung für Fahrer und Beifahrer
459	Sitzverstellung, elektrisch, mit Memory
4UR	Ambientes Licht
775	M Dachhimmel Anthrazit
72M	M Lenkrad mit Multifunktion
61N	Elektromechanische Parkbremse
688	Harman Kardon Surround Sound System
6U3	BMW Live Cockpit Professional
4U0	Galvanikapplikation für Bedienelemente
6NX	Wireless Charging Ablage
11F	Seitenaufprallschutz
5AV	Active Guard

## OPTIONAL WÄHLBARE AUSSTATTUNGEN

	EUR ohne MwSt.	
1T8	19"/20" M Schmiederäder Doppelspeiche 826 M Bicolor, Schwarz mit Mischbereifung (für M3 Competition M xDrive) Jetblack vorne: 9,5J x 19, Bereifung 275/35 R19 hinten: 10,5J x 20, Bereifung 285/30 R20	–,-

## AUSSTATTUNGEN MIT PREISVORTEIL

	EUR ohne MwSt.	
1T6	19"/20" M Schmiederäder Doppelspeiche 825 M Bicolor, Schwarz mit Mischbereifung Jetblack vorne: 9,5J x 19, Bereifung 275/35 R19 hinten: 10,5J x 20, Bereifung 285/30 R20	<b>1.935,-</b>
	für M3 Competition M xDrive	<b>295,-</b>
1T9 / 1U1	19"/20" M Schmiederäder Doppelspeiche 826 M Bicolor Schwarz oder Schwarz mit Mischbereifung und Track Reifen Jetblack vorne: 9,5J x 19, Bereifung 275/35 R19 hinten: 10,5J x 20, Bereifung 285/30 R20	<b>2.435,-</b>
	für M3 Competition M xDrive	<b>800,-</b>
7M9	M Hochglanz Shadow Line mit erweiterten Umfängen (Serie für M3 Competition Modelle)	<b>295,-</b>

Weitere Ausstattungen finden Sie ab Seite 34

# FARBWELT EXTERIEUR



300 Alpinweiß uni



668 Schwarz uni²



C4H Sao Paulo Gelb uni¹



C4P M Brooklyn Grau metallic

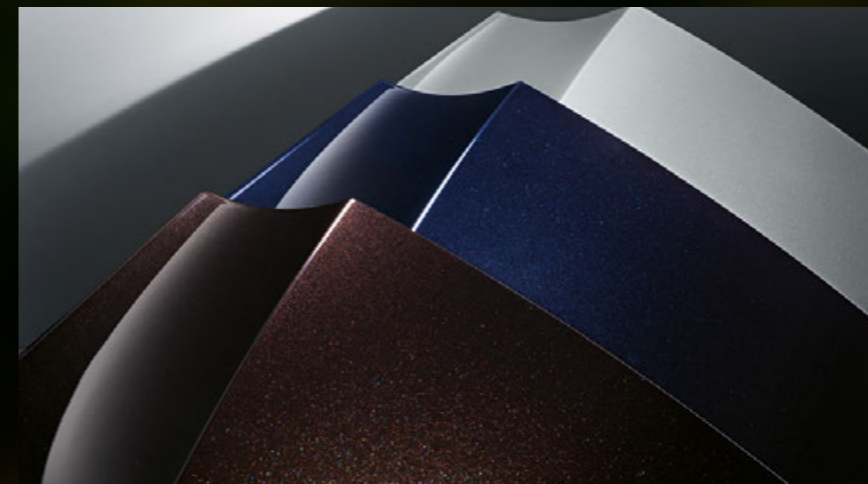

**BMW Individual<sup>1</sup>**  
 Weitere, besondere Lackierungen gibt es im Individual-Angebot von BMW. In der Preistabelle auf Seite 35 werden alle Individual-Lackierungen und Individual-Sonderlackierungen aufgeführt.

Mehr Informationen unter <https://individual.bmw-m.com/de-AT/>



X16 BMW Individual Frozen Brillant White metallic<sup>1</sup>



490 BMW Individual Frozen Black metallic<sup>1</sup>



C6R BMW Individual Frozen Portimao Blau metallic

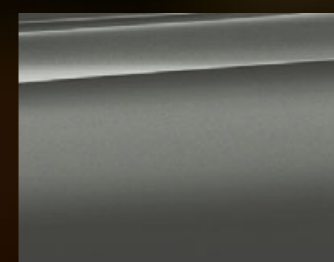

C5A BMW Individual Frozen Pure Grey metallic

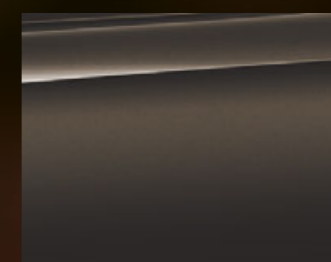

C36 BMW Individual Dravitt-grau metallic



C3Z BMW Individual Tansanitblau metallic



A96 Mineralweiß metallic



475 Saphirschwarz metallic

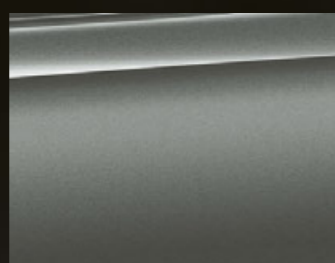

C4W Skyscraper Grau metallic



C31 M Portimao Blau metallic

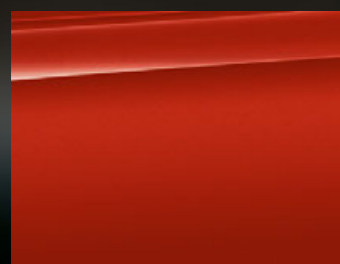

C3G M Toronto Rot metallic<sup>1</sup>



C57 Aventurinrot metallic<sup>1</sup>



C68 Fire Red metallic

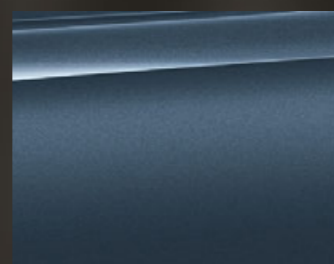

C4F Arctic Race Blue metallic



C4G M Isle of Man Grün metallic<sup>1</sup>

<sup>1</sup> Nur mit M3 / M3 Competition / M3 Competition M xDrive

<sup>2</sup> Nicht für M340i/d

# FARBWELT INTERIEUR

## M PERFORMTEX / STOFF-KOMBINATION

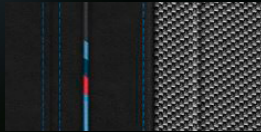

EPMI Schwarz/M Keder

## STOFF



EHAT 'Hevelius' Anthrazit

## SENSATEC PERFORIERT

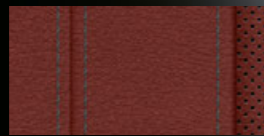

KHG7 Tacorarot



KHSW Schwarz



KHKC Cognac



MAOI Oyster mit Dekorsteppung

## LEDER VERNASCA

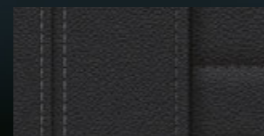

MAH7 Schwarz mit Dekorsteppung

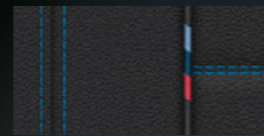

MANL Schwarz mit Kontraststeppung Blau

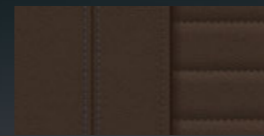

MAMU Mokka mit Dekorsteppung

## LEDER / VOLLEDER MERINO



LKSW/X3SW Schwarz<sup>1</sup>



LKKX/ X3KX Kyalami Orange/Schwarz<sup>1</sup>



LKIA/X3IA Silverstone/Schwarz<sup>1</sup>



LKG5/X3G5 Yas Marina Blau/Schwarz<sup>1</sup>

## BMW INDIVIDUAL ERWEITERTE LEDER- / VOLLEDERAUSSTATTUNG MERINO

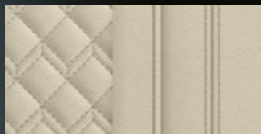

ZAEW/ZBEW Elfenbeinweiß<sup>1</sup>



VAHZ/VBHZ Fionarot/Schwarz<sup>1</sup>

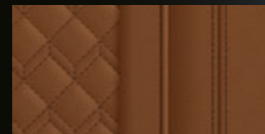

VATQ/VBTQ Tartufo<sup>1</sup>

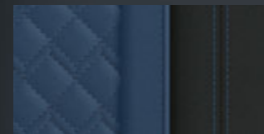

ZAFV/ZBFV Fjordblau/Schwarz<sup>1</sup>



## BMW Individual Polster & Zierleisten

Weitere, besondere Polster und Zierleisten gibt es im Individual-Angebot von BMW. In der Preistabelle ab Seite 40 werden alle Individual-Polster und Individual-Interieurleisten aufgeführt.

Mehr Informationen unter <https://individual.bmw-m.com/de-AT/>

## INTERIEURLEISTEN



4P6 Dark Graphite matt

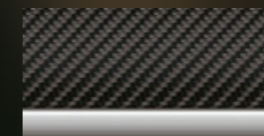

4MC M Carbon Fibre



4LN M Aluminium Rhombicle Anthrazit

## EDELHOLZAUSFÜHRUNG

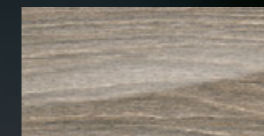

4H0 'Finline' hell offenporig



4H1 Esche graublau offenporig

## BMW DACHHIMMEL



775 M Dachhimmel Anthrazit

# RÄDER

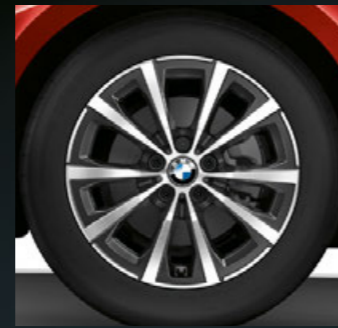

1SZ 17" Leichtmetallräder V-Speiche 775 Bicolor, Orbitgrau

1S3 17" Leichtmetallräder V-Speiche 778 Reflexsilber

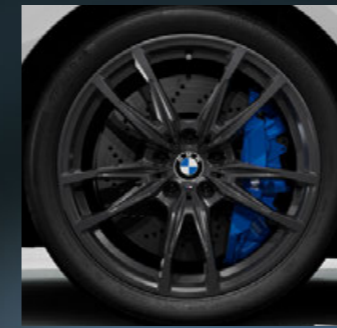

1T5 18"/19" M Schmiederäder Doppelspeiche 824 M, Orbitgrau<sup>3</sup>

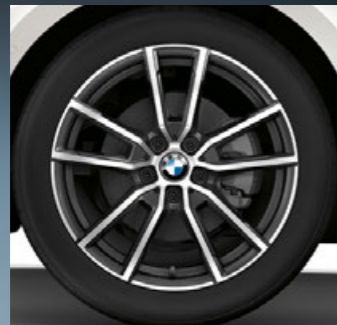

1S5 18" Leichtmetallräder V-Speiche 780 Bicolor, Orbitgrau, glanzgedreht

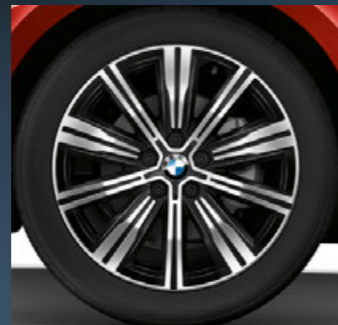

1UD 18" Leichtmetallräder Doppelspeiche 782 Bicolor, Jetblack, glanzgedreht



1HX 18" M Leichtmetallräder Doppelspeiche 848 M Bicolor, Jetblack, glanzgedreht / Alternativ: 1R3 mit Mischbereifung<sup>4</sup>



1G0 19" M Leichtmetallräder Doppelspeiche 792 M Bicolor, Jetblack, glanzgedreht<sup>4</sup> Alternativ: 1G2 mit Sportreifen<sup>4</sup>



1HM 19" M Leichtmetallräder Doppelspeiche 995 M Bicolor, Jetblack, glanzgedreht Alternativ: 1HP mit Sportreifen

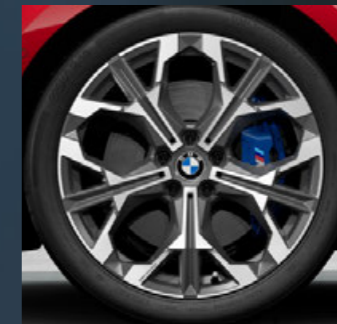

1HD 19" BMW Individual Leichtmetallräder Y-Speiche 1038 I Bicolor, Frozen Midnight Grey, glanzgedreht



1HG 19" M Leichtmetallräder Doppelspeiche 995 M Jetblack, glanzgedreht Alternativ: 1HK mit Sportreifen



1T8 19"/20" M Schmiederäder Doppelspeiche 826 M Bicolor Schwarz, Jetblack, glanzgedreht<sup>1</sup> Alternativ: 1T9 mit Track Reifen<sup>1</sup>

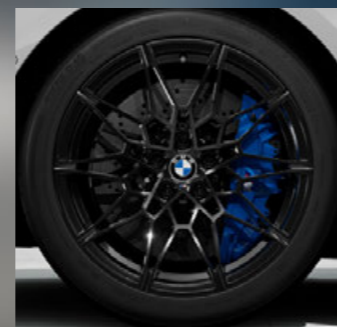

1U0 19"/20" M Schmiederäder Doppelspeiche 826 M Schwarz, Jetblack<sup>1</sup> / Alternativ: 1U1 mit Track Reifen<sup>1</sup>



1T6 19"/20" M Schmiederäder Doppelspeiche 825 M Bicolor Schwarz, Jetblack<sup>1</sup>

<sup>1</sup> Nur mit M3 / M3 Competition / M3 Competition M xDrive

<sup>2</sup> Nur mit M3 / M3 Competition

<sup>3</sup> Nur mit M3

<sup>4</sup> Nur mit M340i xDrive / M340d xDrive



# AUSSTATTUNGSPAKETE



## Ultimate Package<sup>1</sup>

- Lenkradheizung
- Automatische Heckklappenbetätigung
- Komfortzugang
- M Leuchten Shadow Line
- M Interieurleisten Carbon Fibre
- Adaptiver LED-Scheinwerfer
- Driving Assistant
- Parking Assistant Plus
- M Carbon Exterieurpaket
- M Driver's Package



## M Race Track Paket<sup>1</sup>

- 19"/20" M Schmiederäder Doppelspeiche 826 M Schwarz mit Mischbereifung
- M Carbon Keramik Bremse
- M Carbon Schalensitze
- M Driver's Package
- M Interieurleisten Carbon Fibre
- M Drive Professional
- BMW Live Cockpit Professional



## Komfort Paket

- Komfortzugang
- Ambientes Licht
- Wireless Charging Ablage
- Lordosenstütze für Fahrer und Beifahrer
- Automatische Heckklappenbetätigung



## Innovations-Paket

- Driving Assistant
- Parking Assistant Plus<sup>2</sup>
- BMW Live Cockpit Professional<sup>2</sup>
- Adaptiver LED-Scheinwerfer<sup>4</sup>
- Fernlichtassistent<sup>4</sup>
- Komfortzugang<sup>4</sup>
- Automatische Heckklappenbetätigung<sup>4</sup>

## M Technik Paket<sup>3</sup>

Die erhöhte Wärmekapazität des Bremssystems und das Kühlsystem garantieren eine langanhaltende hohe Leistungsfähigkeit unter extremem Fahrverhalten.



<sup>1</sup> Nur für M3 / M3 Competition / M3 Competition M xDrive

<sup>2</sup> Nicht für M3 / M3 Competition / M3 Competition M xDrive

<sup>3</sup> Nur für M340i xDrive

<sup>4</sup> Nur für M3 / M3 Competition / M3 Competition M xDrive

AUSSTATTUNGSPAKETE		330e	330e xDrive	318i	320i	320i xDrive	330i xDrive	318d	320d	320d xDrive	330d xDrive	M340i xDrive	M340d xDrive	M3	M3 Competition	M3 Comp. M xDrive	EUR ohne MwSt.
33B	M Sportpaket Pro											o	o				965,-
	„3M2“ M Sportbremse, rot hochglänzend (alternativ: „2NH“ M Sportbremse), „3MF“ M Leuchten Shadow Line, „4GQ“ M Sicherheitsgurte, „754“ M Heckspoiler, „7M9“ M Hochglanz Shadow Line mit erweiterten Umfängen			o				o									1.430,-
	o o o o o o o o o o o o o o o o o	1.470,-															
	o nur mit „337“ M Sportpaket	o	o	o	o	o	o	o	o	o	o	o	o	o	o	o	
33T	M Technik Paket											o					295,-
	Die erhöhte Wärmekapazität des Bremssystems und das Kühlsystem garantieren eine langanhaltende hohe Leistungsfähigkeit unter extremem Fahrverhalten.											o					
	o nur mit „1HP“ 19“ M Leichtmetallräder Doppelspeiche 995 M Bicolor mit Mischbereifung und Sportreifen, „1G2“ 19“ M Leichtmetallräder Doppelspeiche 792 M Bicolor Jetblack mit Mischbereifung und Sportreifen, „1HK“ 19“ M Leichtmetallräder Doppelspeiche 995 M Jetblack mit Mischbereifung und Sportreifen											o					
	o nicht mit „536“ Standheizung										o						
7A2	Innovations-Paket	o	o	o	o	o	o	o	o	o	o	o	o				1.975,-
	inkl. „5AS“ Driving Assistant (alternativ „5AU“ Driving Assistant Professional), „5DN“ Parking Assistant Plus, „6U3“ BMW Live Cockpit Professional, für M3/M3 Competition/M3 Competition M xDrive: „5AS“ Driving Assistant (alternativ „5AU“ Driving Assistant Professional, nicht für M3), „316“ Automatische Heckklappenbetätigung, „322“ Komfortzugang, „552“ Adaptiver LED-Scheinwerfer, „5AC“ Fernlichtassistent														o	o	o
7LG	Komfort Paket	o	o	o	o	o	o	o	o	o	o						1.470,-
	inkl. 316“ Automatische Heckklappenbetätigung, „322“ Komfortzugang, „488“ Lordosenstütze, „4UR“ Ambientes Licht (für M340i/d xDrive Serie), „6NX“ Wireless Charging Ablage											o	o				1.245,-
7MM	M Race Track Paket													o	o		15.755,-
	inkl. „2NK“ M Carbon-Keramik-Bremse, „48C“ M Carbon Schalensitze, „4MC“ M Interieurleisten 'Carbon Fibre', „7ME“ M Driver's Package, „1U0“ 19"/20" M Schmiederäder Doppelspeiche 826 M Schwarz mit Mischbereifung (alternativ: „1T8“, „1T9“, „1U1“) für: M3, M3 Competition															o	14.455,-
9DE	Ultimate Package													o	o	o	10.590,-
	inkl. „248“ Lenkradheizung, „316“ Automatische Heckklappenbetätigung, „322“ Komfortzugang, „3MF“ M Leuchten Shadow Line, „4MC“ M Interieurleisten 'Carbon Fibre', „552“ Adaptiver LED-Scheinwerfer, „5AS“ Driving Assistent (alternativ „5AU“ Driving Assistant Professional), „5DN“ Parking Assistant Plus, „71C“ M Carbon Exterieurpaket, „7ME“ M Driver's Package													o	o	o	
	o nicht mit „7A2“ Innovations-Paket, „7MM“ M Race Track Paket													o	o	o	

EXTERIEUR

EXTERIEUR		330e	330e xDrive	318i	320i	320i xDrive	330i xDrive	318d	320d	320d xDrive	330d xDrive	M340i xDrive	M340d xDrive	M3	M3 Competition	M3 Comp. M xDrive	EUR ohne MwSt.	
<b>UNI-LACK</b>																		
300	Alpinweiß uni	o	o	o	o	o	o	o	o	o	o	o	o	o	o	o	250,-	
	in Verbindung mit „337“ M Sportpaket	o	o	o	o	o	o	o	o	o	o	o	o	o	o	o	–,-	
668	Schwarz uni	o	o	o	o	o	o	o	o	o	o	o	o	o	o	o	–,-	
C4H	M Sao Paulo Gelb uni													o	o	o	815,-	
<b>METALLIC-LACK</b>																		
475	Black Sapphire metallic	o	o	o	o	o	o	o	o	o	o	o	o	o	o	o	815,-	
A96	Mineralweiß metallic	o	o	o	o	o	o	o	o	o	o	o	o	o	o	o	815,-	
C31	M Portimao Blau metallic	o	o	o	o	o	o	o	o	o	o	o	o	o	o	o	815,-	
	o nur mit „337“ M Sportpaket	o	o	o	o	o	o	o	o	o	o	o	o	o	o	o		
C4W	Skyscraper Grau metallic	o	o	o	o	o	o	o	o	o	o	o	o	o	o	o	815,-	
C3G	M Toronto Rot metallic													o	o	o	815,-	
C4F	Arctic Race Blue metallic	o	o	o	o	o	o	o	o	o	o	o	o	o	o	o	815,-	
C4G	M Isle of Man Grün metallic													o	o	o	815,-	
	o nur mit „337“ M Sportpaket	o	o	o	o	o	o	o	o	o	o	o	o	o	o	o		
C4P	M Brooklyn Grau metallic	o	o	o	o	o	o	o	o	o	o	o	o	o	o	o	815,-	
C57	Aventurinrot metallic													o	o	o	815,-	
C68	Fire Red metallic	o	o	o	o	o	o	o	o	o	o	o	o	o	o	o	815,-	
	o nur mit „337“ M Sportpaket	o	o	o	o	o	o	o	o	o	o	o	o	o	o	o		
<b>BMW INDIVIDUAL-LACK</b>																		
490	Sonderlackierung														o	o	o	–,-
	o nur mit „ZIK“ Preissteuerung Individual Lackierung														o	o	o	
ZIK	Preissteuerung Individual Lackierung														o	o	o	4.100,-
	o nur mit „490“ Sonderlackierung														o	o	o	
490	BMW Individual Frozen Black metallic														o	o	o	4.100,-
X16	BMW Individual Frozen Brillant White metallic														o	o	o	4.100,-
C36	BMW Individual Dravitrgrau metallic	o	o	o	o	o	o	o	o	o	o	o	o	o	o	o	1.680,-	
C3Z	BMW Individual Tansanitblau metallic	o	o	o	o	o	o	o	o	o	o	o	o	o	o	o	1.680,-	

EXTERIEUR		330e	330e xDrive	318i	320i	320i xDrive	330i xDrive	318d	320d	320d xDrive	330d xDrive	M340i xDrive	M340d xDrive	M3	M3 Competition	M3 Comp. M xDrive	EUR ohne MwSt.	
C5A	BMW Individual Frozen Pure Grey metallic	o	o	o	o	o	o	o	o	o	o	o	o				2.410,-	
	⊕ nur mit „754“ M Heckspoiler	o	o	o	o	o	o	o	o	o	o	o	o				4.100,-	
	⊕ nur mit „337“ M Sportpaket	o	o	o	o	o	o	o	o	o	o	o	o					
C6R	BMW Individual Frozen Portimao Blue metallic	o	o	o	o	o	o	o	o	o	o	o	o				2.410,-	
	⊕ nur mit „754“ M Heckspoiler	o	o	o	o	o	o	o	o	o	o	o	o				4.100,-	
	⊕ nur mit „337“ M Sportpaket	o	o	o	o	o	o	o	o	o	o	o	o					
AUSSENDESIGN																		
22G	CFK-Dach Carbon Dach (CFK), hochglänzend lackiert														●	●	●	Serie
22N	Modellschriftzug Modellschriftzug Heckklappe rechts	●	●	●	●	●	●	●	●	●	●	●	●	●	●	●	Serie	
25A	Exterieurumfänge BMW Emblem Front-, Heckklappe, BMW Niere mit 8 Gitterstäben je Segment, Schwarz hochglänzend und Rahmen in Chrom hochglänzend, für 330e/330e xDrive gilt: Blau als Akzentfarbe: BMW Emblem Motorhaube und Lenkrad für M340i/M340d gilt: Nierenrahmen und Nuggets in Perlglanz Chrom, Aerodynamik-Komponenten in Wagenfarbe bestehend aus Verkleidung Stoßfänger sowie Seitenschwellern, Einsätze in der Verkleidung in Schwarz Hochglanz, M Außenspiegel mit Spiegelkappen in Schwarz HGL, Endrohrblenden in Schwarzchrom, M Logos, M Sportbremse mit Bremssätteln in dunkelblau metallic und M Logo vorne	●	●	●	●	●	●	●	●	●	●	●	●	●	●	●	Serie	
94H	Endrohrblenden, sichtbar	●	●	●	●	●	●	●	●	●	●	●	●	●	●	●	Serie	
760	M Hochglanz Shadow Line	●	●	●	●	●	●	●	●	●	●	●	●	●	●	●	Serie	
7M9	M Hochglanz Shadow Line mit erweiterten Umfängen Nierenrahmen und -stäbe in Schwarz hochglänzend, Endrohrblenden in Schwarz Chrom. M340i/d xDrive: Nierenrahmen und Nuggets in Schwarz hochglänzend	o	o	o	o	o	o	o	o	o	o	o	o				295,-	
	⊕ nur mit „337“ M Sportpaket, „33B“ M Sportpaket Pro, „760“ M Hochglanz Shadow Line	o	o	o	o	o	o	o	o	o	o	o	o				185,-	
	in Verbindung mit „33B“ M Sportpaket Pro	o	o	o	o	o	o	o	o	o	o	o	o				-,-	
754	M Heckspoiler	o	o	o	o	o	o	o	o	o	o	●	●				225,-	
	⊕ nur mit „337“ M Sportpaket, „33B“ M Sportpaket Pro	o	o	o	o	o	o	o	o	o	o	o	o					
	in Verbindung mit „33B“ M Sportpaket Pro	o	o	o	o	o	o	o	o	o	o	o	o				-,-	
715	M Aerodynamikpaket	o	o	o	o	o	o	o	o	o	o	●	●				-,-	
	⊕ nur mit „337“ M Sportpaket	o	o	o	o	o	o	o	o	o	o	o	o					

EXTERIEUR		330e	330e xDrive	318i	320i	320i xDrive	330i xDrive	318d	320d	320d xDrive	330d xDrive	M340i xDrive	M340d xDrive	M3	M3 Competition	M3 Comp. M xDrive	EUR ohne MwSt.	
71C	M Carbon Exterieurpaket														o	o	o	3.950,-
	in Verbindung mit „9DE“ Ultimate Package														o	o	o	-,-
320	Modellschriftzug, Entfall			o	o	o	o	o	o	o	o	o	o	o	o	o	-,-	
RÄDER																		
2PA	Radschraubensicherung	o	o	o	o	o	o	o	o	o	o	o	o	●	●	●	●	-,-
1R3	18" M Leichtmetallräder Doppelspeiche 848 M Bicolor mit Mischbereifung Jetblack vorn: 7,5J x 18 / Bereifung 225/45 R18 hinten: 8,5J x 18 / Bereifung 255/40 R18														●	●	Serie	
1S3	17" Leichtmetallräder V-Speiche 778 Reflexsilber 7,5J x 17 / Bereifung 225/50 R17			●	●	●	●	●	●	●	●	●	●				Serie	
	⊕ nicht mit „704“ M Sportfahrwerk			o	o	o	o	o	o	o	o	o	o					
	⊕ nicht mit „2VF“ Adaptives M Fahrwerk			o	o	o	o	o	o	o	o	o	o					
1S5	18" Leichtmetallräder V-Speiche 780 Bicolor Orbitgrau 7,5J x 18 / Bereifung 225/45 R18	●	●	o	o	o	o	o	o	o	o	o	o				925,-	
1T5	18"/19" M Schmiederäder Doppelspeiche 824 M Orbitgrau mit Mischbereifung Orbitgrau vorn: 9,5J x 18 / Bereifung 275/40 R18 hinten: 10,5J x 19 / Bereifung 285/35 R19														●	●	Serie	
1U0	19"/20" M Schmiederäder Doppelspeiche 826 M Schwarz mit Mischbereifung Jetblack vorn: 9,5J x 19 / Bereifung 275/35 R19 hinten: 10,5J x 20 / Bereifung 285/30 R20														o	o	●	1.640,-
	in Verbindung mit „7MM“ M Race Track Paket														o	o	-,-	
1HD	19" BMW Individual Leichtmetallräder Y-Speiche 1038 Bicolor mit Mischbereifung und Notlaufeigenschaften Frozen Midnight Grey vorne: 8J x 19 / Bereifung 225/40 R19 hinten: 8,5J x 19 / Bereifung 255/35 R19	o	o														2.270,-	
	in Verbindung mit „337“ M Sportpaket			o	o	o	o	o	o	o	o	o	o				1.345,-	
													o	o			1.220,-	
1HG	19" M Leichtmetallräder Doppelspeiche 995 M Jetblack mit Mischbereifung und Notlaufeigenschaften Jetblack vorne: 8J x 19 / Bereifung 225/40 R19 hinten: 8,5J x 19 / Bereifung 255/35 R19	o	o	o	o	o	o	o	o	o	o	o	o				1.345,-	
	⊕ nur mit „337“ M Sportpaket	o	o	o	o	o	o	o	o	o	o	o	o				1.220,-	

EXTERIEUR		330e	330e xDrive	318i	320i	320i xDrive	330i xDrive	318d	320d	320d xDrive	330d xDrive	M340i xDrive	M340d xDrive	M3	M3 Competition	M3 Comp. M xDrive	EUR ohne MwSt.
1HK	19" M Leichtmetallräder Doppelspeiche 995 M Jetblack mit Mischbereifung und Sportreifen Jetblack vorne: 8J x 19 / Bereifung 225/40 R19 hinten: 8,5J x 19 / Bereifung 255/35 R19	o	o	o	o	o	o	o	o	o	o	o	o				1.935,-
												o	o				1.805,-
	☞ nur mit „337" M Sportpaket	o	o	o	o	o	o	o	o	o	o						
	☞ nur mit „2NH" M Sportbremse, „3M2" M Sportbremse, rot hochglänzend			o	o	o		o	o	o							
	☞ nur mit „704" M Sportfahrwerk			o	o	o	o	o	o	o	o	o	o				
☞ nur mit „2VF" Adaptives M Fahrwerk	o	o		o	o	o	o	o	o	o	o	o	o				
1HM	19" M Leichtmetallräder Doppelspeiche 995 M Bicolor mit Mischbereifung und Notlaufeigenschaften Jetblack vorne: 8J x 19 / Bereifung 225/40 R19 hinten: 8,5J x 19 / Bereifung 255/35 R19	o	o	o	o	o	o	o	o	o	o		o	o			1.050,-
												o	o				925,-
	☞ nur mit „337" M Sportpaket	o	o	o	o	o	o	o	o	o	o						
	☞ nur mit „2NH" M Sportbremse, „3M2" M Sportbremse, rot hochglänzend			o	o	o		o	o	o							
1HP	19" M Leichtmetallräder Doppelspeiche 995 M Bicolor mit Mischbereifung und Sportreifen Jetblack vorne: 8J x 19 / Bereifung 225/40 R19 hinten: 8,5J x 19 / Bereifung 255/35 R19	o	o	o	o	o	o	o	o	o	o		o	o			1.640,-
												o	o				1.515,-
	☞ nur mit „337" M Sportpaket	o	o	o	o	o	o	o	o	o	o						
	☞ nur mit „2NH" M Sportbremse, „3M2" M Sportbremse, rot hochglänzend			o	o	o		o	o	o							
1HX	18" M Leichtmetallräder Doppelspeiche 848 M Bicolor Jetblack 7,5J x 18 / Bereifung 225/45 R18	o	o	o	o	o	o	o	o	o	o						-,-
	☞ nur mit „337" M Sportpaket	o	o	o	o	o	o	o	o	o	o						
	☞ nur mit „2VF" Adaptives M Fahrwerk	o	o		o	o	o	o	o	o	o	o	o	o			
1SZ	17" Leichtmetallräder V-Speiche 775 Bicolor Orbitgrau 7,5J x 17 / Bereifung 225/50 R17			o	o	o	o	o	o	o	o						335,-
	☞ nicht mit „704" M Sportfahrwerk			o	o	o	o	o	o	o	o						
1T6	☞ nicht mit „2VF" Adaptives M Fahrwerk				o	o	o	o	o	o							
	19"/20" M Schmiederäder Doppelspeiche 825 M Bicolor Schwarz mit Mischbereifung Jetblack vorn: 9,5J x 19 / Bereifung 275/35 R19 hinten: 10,5J x 20 / Bereifung 285/30 R20													o	o		1.935,-
															o		295,-

EXTERIEUR		330e	330e xDrive	318i	320i	320i xDrive	330i xDrive	318d	320d	320d xDrive	330d xDrive	M340i xDrive	M340d xDrive	M3	M3 Competition	M3 Comp. M xDrive	EUR ohne MwSt.
1T8	19"/20" M Schmiederäder Doppelspeiche 826 M Bicolor Schwarz mit Mischbereifung Jetblack vorn: 9,5J x 19 / Bereifung 275/35 R19 hinten: 10,5J x 20 / Bereifung 285/30 R20														o	o	1.640,-
																o	-,-
	in Verbindung mit „7MM" M Race Track Paket														o	o	-,-
1T9	19"/20" M Schmiederäder Doppelspeiche 826 M Bicolor Schwarz mit Mischbereifung und Track Reifen Jetblack vorn: 9,5J x 19 / Bereifung 275/35 R19 hinten: 10,5J x 20 / Bereifung 285/30 R20														o	o	2.435,-
																o	800,-
	in Verbindung mit „7MM" M Race Track Paket														o	o	-,-
1UD	18" Leichtmetallräder Doppelspeiche 782 Bicolor Jetblack 7,5J x 18 / Bereifung 225/45 R18			o	o	o	o	o	o	o	o						925,-
		o	o														125,-
1U1	19"/20" M Schmiederäder Doppelspeiche 826 M Schwarz mit Mischbereifung und Track Reifen Jetblack vorn: 9,5J x 19 / Bereifung 275/35 R19 hinten: 10,5J x 20 / Bereifung 285/30 R20														o	o	2.435,-
																o	800,-
	in Verbindung mit „7MM" M Race Track Paket														o	o	-,-
1G0	19" M Leichtmetallräder Doppelspeiche 792 M Bicolor Jetblack mit Mischbereifung und Notlaufeigenschaften Jetblack vorn: 8J x 19 / Bereifung 225/40 R19 hinten: 8,5J x 19 / Bereifung 255/35 R19											o	o				925,-
1G2	19" M Leichtmetallräder Doppelspeiche 792 M Bicolor Jetblack mit Sportreifen und Mischbereifung Jetblack vorn: 8J x 19 / Bereifung 225/40 R19 hinten: 8,5J x 19 / Bereifung 255/35 R19											o	o				1.515,-
258	Bereifung mit Notlaufeigenschaften	o	o	o	o	o	o	o	o	o	o	o	o				-,-

INTERIEUR		330e	330e xDrive	318i	320i	320i xDrive	330i xDrive	318d	320d	320d xDrive	330d xDrive	M340i xDrive	M340d xDrive	M3	M3 Competition	M3 Comp. M xDrive	EUR ohne MwSt.
<b>POLSTER</b>																	
EH	Stoff 'Hevelius'	●	●	●	●	●	●	●	●	●	●						
ECHAT	Anthrazit	○	○	○	○	○	○	○	○	○	○						–,-
	⚡ nur mit „481“ Sportsitze für Fahrer und Beifahrer	○	○	○	○	○	○	○	○	○	○						
EP	M PerformTex / Stoff-Kombination	○	○	○	○	○	○	○	○	○	○	●	●				
EPMI	Schwarz/M Keder	○	○	○	○	○	○	○	○	○	○	○	○				–,-
	⚡ nur mit „337“ M Sportpaket	○	○	○	○	○	○	○	○	○	○						
	⚡ nur mit „465“ Durchladesystem, „491“ Lehnenbreitenverstellung für Fahrer	○	○	○	○	○	○	○	○	○	○	○	○				
KH	Sensatec perforiert	○	○	○	○	○	○	○	○	○	○	○	○				
	⚡ nur mit „481“ Sportsitze für Fahrer und Beifahrer	○	○	○	○	○	○	○	○	○	○	○	○				
KHG7	Tacorarot	○	○	○	○	○	○	○	○	○	○						630,-
												○	○				125,-
	in Verbindung mit „337“ M Sportpaket	○	○	○	○	○	○	○	○	○	○						125,-
KHKC	Cognac	○	○	○	○	○	○	○	○	○	○						630,-
												○	○				125,-
	in Verbindung mit „337“ M Sportpaket	○	○	○	○	○	○	○	○	○	○						125,-
KHSW	Schwarz	○	○	○	○	○	○	○	○	○	○						630,-
												○	○				125,-
	in Verbindung mit „337“ M Sportpaket	○	○	○	○	○	○	○	○	○	○						125,-
MA	Leder 'Vernasca'	○	○	○	○	○	○	○	○	○	○	○	○				
	⚡ nur mit „465“ Durchladesystem	○	○	○	○	○	○	○	○	○	○	○	○				
MAH7	Schwarz Dekorsteppung	○	○	○	○	○	○	○	○	○	○						1.725,-
												○	○				1.220,-
	⚡ nur mit „481“ Sportsitze für Fahrer und Beifahrer, „491“ Lehnenbreitenverstellung für Fahrer, „465“ Durchladesystem	○	○	○	○	○	○	○	○	○	○	○	○				
	in Verbindung mit „337“ M Sportpaket	○	○	○	○	○	○	○	○	○	○						1.220,-
MAMU	Mokka Dekorsteppung	○	○	○	○	○	○	○	○	○	○						1.725,-
												○	○				1.220,-
	⚡ nur mit „481“ Sportsitze für Fahrer und Beifahrer, „491“ Lehnenbreitenverstellung für Fahrer, „465“ Durchladesystem	○	○	○	○	○	○	○	○	○	○	○	○				
	in Verbindung mit „337“ M Sportpaket	○	○	○	○	○	○	○	○	○	○						1.220,-

INTERIEUR		330e	330e xDrive	318i	320i	320i xDrive	330i xDrive	318d	320d	320d xDrive	330d xDrive	M340i xDrive	M340d xDrive	M3	M3 Competition	M3 Comp. M xDrive	EUR ohne MwSt.
MANL	Schwarz/Kontraststeppung Blau	○	○	○	○	○	○	○	○	○	○	○	○				1.220,-
	⚡ nur mit „465“ Durchladesystem, „481“ Sportsitze für Fahrer und Beifahrer, „711“ M Sportsitze für Fahrer und Beifahrer	○	○	○	○	○	○	○	○	○	○	○	○				
	⚡ nur mit „337“ M Sportpaket	○	○	○	○	○	○	○	○	○	○						
MAOI	Oyster Dekorsteppung	○	○	○	○	○	○	○	○	○	○						1.725,-
													○	○			1.220,-
	⚡ nur mit „481“ Sportsitze für Fahrer und Beifahrer, „465“ Durchladesystem, „491“ Lehnenbreitenverstellung für Fahrer	○	○	○	○	○	○	○	○	○	○	○	○				
	in Verbindung mit „337“ M Sportpaket	○	○	○	○	○	○	○	○	○	○						1.220,-
LK	Leder 'Merino'													●	●	●	
LKSW	Schwarz													○	○	○	–,-
LKG5	Yas Marina Blau/Schwarz													○	○	○	295,-
LKIA	Silverstone/Schwarz													○	○	○	295,-
LKKX	Kyalami Orange/Schwarz													○	○	○	295,-
X3	Vollleder 'Merino'													○	○	○	
X3SW	Schwarz													○	○	○	1.595,-
X3IA	Silverstone/Schwarz													○	○	○	1.890,-
X3G5	Yas Marina Blau/Schwarz													○	○	○	1.890,-
X3KX	Kyalami Orange/Schwarz													○	○	○	1.890,-
VA	BMW Individual erweiterte Lederausstattung 'Merino'													○	○	○	
VAHZ	Fionarot/Schwarz													○	○	○	545,-
VATQ	Tartufo													○	○	○	545,-
ZA	BMW Individual erweiterte Lederausstattung 'Merino'													○	○	○	
ZAFV	Fjordblau/Schwarz													○	○	○	545,-
ZAEW	Elfenbeinweiß													○	○	○	545,-
VB	BMW Individual Volllederausstattung 'Merino'													○	○	○	
VBHZ	Fionarot/Schwarz													○	○	○	2.145,-
VBTQ	Tartufo													○	○	○	2.145,-
ZB	BMW Individual Volllederausstattung 'Merino'													○	○	○	
ZBEW	Elfenbeinweiß													○	○	○	2.145,-
ZBFV	Fjordblau/Schwarz													○	○	○	2.145,-

INTERIEUR		330e	330e xDrive	318i	320i	320i xDrive	330i xDrive	318d	320d	320d xDrive	330d xDrive	M340i xDrive	M340d xDrive	M3	M3 Competition	M3 Comp. M xDrive	EUR ohne MwSt.
<b>INTERIEURLEISTEN</b>																	
4P6	Interieurleisten 'Dark Graphite' matt	●	●	●	●	●	●	●	●	●	●						Serie
4LN	M Interieurleisten Aluminium Rhombicle Anthrazit	○	○	○	○	○	○	○	○	○	○	●	●	●	●	●	295,-
	in Verbindung mit „337“ M Sportpaket	○	○	○	○	○	○	○	○	○	○						-,-
4H0	Edelholzausführung 'Fineline' hell offenporig	○	○	○	○	○	○	○	○	○	○						435,-
												○	○				145,-
	in Verbindung mit „337“ M Sportpaket	○	○	○	○	○	○	○	○	○	○						145,-
4H1	Edelholzausführung Esche graublau offenporig	○	○	○	○	○	○	○	○	○	○						435,-
												○	○				145,-
	in Verbindung mit „337“ M Sportpaket	○	○	○	○	○	○	○	○	○	○						145,-
4MC	M Interieurleisten 'Carbon Fibre'													○	○	○	1.135,-
		○	○	○	○	○	○	○	○	○	○	○					505,-
	☞ nur mit „337“ M Sportpaket	○	○	○	○	○	○	○	○	○	○						
	in Verbindung mit „7MM“ M Race Track Paket, „9DE“ Ultimate Package													○	○	○	-,-
<b>SITZE UND SITZFUNKTIONEN</b>																	
494	Sitzheizung für Fahrer und Beifahrer	●	●	●	●	●	●	●	●	●	●	●	●	●	●	●	Serie
5DC	Fondkopfstützen, klappbar	●	●	●	●	●	●	●	●	●	●	●	●	●	●	●	Serie
700	Armauflage	●	●	●	●	●	●	●	●	●	●	●	●	●	●	●	Serie
712	M Sportsitze													●	●	●	Serie
70Z	5 Sitzplätze	●	●	●	●	●	●	●	●	●	●	●	●	●	●	●	Serie
4GQ	M Sicherheitsgurte	○	○	○	○	○	○	○	○	○	○	○	○	●	●	●	-,-
	☞ nur mit „33B“ M Sportpaket Pro	○	○	○	○	○	○	○	○	○	○	○					
459	Sitzverstellung, elektrisch, mit Memory elektrische Einstellung Sitzhöhe, Sitzposition, Sitzflächen- und Lehnenneigung; mit Memory für Fahrersitz, 2 Positionen speicherbar inklusive Spiegelposition; Memoryfunktion und Bordsteinautomatik für Außenspiegel	○	○	○	○	○	○	○	○	○	○	●	●	●	●	●	1.010,-
481	Sportsitze für Fahrer und Beifahrer manuelle Einstellung Sitzhöhe, Lehnenneigung, Sitzlängsrichtung (manuell höhenverstellbare Kopfstützen sind Grundausstattung), inklusive höherer Sitzwangen und manuell einstellbarer Oberschenkelauflage	○	○	○	○	○	○	○	○	○	○	●	●				295,-
	☞ nur mit MA / KHG7 / MAH7 / MAMU / EPMI / KH / MAOI / KHSW / MANL	○	○	○	○	○	○	○	○	○	○	○					
	in Verbindung mit „337“ M Sportpaket	○	○	○	○	○	○	○	○	○	○						-,-

**INTERIEUR**

INTERIEUR		330e	330e xDrive	318i	320i	320i xDrive	330i xDrive	318d	320d	320d xDrive	330d xDrive	M340i xDrive	M340d xDrive	M3	M3 Competition	M3 Comp. M xDrive	EUR ohne MwSt.
488	Lordosenstütze Die Lordosenstütze für Fahrer- und Beifahrersitz ist elektrisch in Höhe und Tiefe verstellbar und sorgt so für eine orthopädisch einwandfreie Sitzhaltung.	○	○	○	○	○	○	○	○	○	○	○	○	●	●	●	210,-
	in Verbindung mit „LG“ Komfort Paket, „711“ M Sportsitze für Fahrer und Beifahrer	○	○	○	○	○	○	○	○	○	○	○	○				-,-
491	Lehnenbreitenverstellung für Fahrer	○	○	○	○	○	○	○	○	○	○	○	●	●			100,-
	☞ nur mit „MAH7“ Schwarz Dekorsteppung, „MAMU“ Mokka Dekorsteppung, „MANL“ Schwarz/Kontraststeppung Blau, „MAOI“ Oyster Dekorsteppung, „EPMI“ Schwarz/M Keder	○	○	○	○	○	○	○	○	○	○	○	○				
453	Aktive Sitzbelüftung vorn													○	○	○	755,-
48C	M Carbon Schalensitze													○	○	○	4.200,-
	☞ nur mit „LKG5“ Yas Marina Blau/Schwarz, „LKIA“ Silverstone/Schwarz, „LKKX“ Kyalami Orange/Schwarz, „LKSX“ Schwarz, „VAHZ“ Fiorarot/Schwarz, „VBHZ“ Fiorarot/Schwarz, „X3G5“ Yas Marina Blau/Schwarz, „X3IA“ Silverstone/Schwarz, „X3KX“ Kyalami Orange/Schwarz, „X3SW“ Schwarz, „ZAEW“ Elfenbeinweiß, „ZAFV“ Fjordblau/Schwarz, „ZBEW“ Elfenbeinweiß, „ZBFV“ Fjordblau/Schwarz													○	○	○	
	☞ nicht mit „488“ Lordosenstütze, „712“ M Sportsitze, „453“ Aktive Sitzbelüftung vorn													○	○	○	
	in Verbindung mit „7MM“ M Race Track Paket													○	○	○	-,-
711	M Sportsitze für Fahrer und Beifahrer inkl. Lordosenstütze und Lehnenbreitenverstellung für Fahrer und Beifahrer	○	○	○	○	○	○	○	○	○	○	○	○				830,-
	☞ nur mit „337“ M Sportpaket	○	○	○	○	○	○	○	○	○	○	○					
	☞ nur mit „MANL“ Schwarz/Kontraststeppung Blau, „488“ Lordosenstütze, „459“ Sitzverstellung, elektrisch, mit Memory	○	○	○	○	○	○	○	○	○	○	○	○				
	☞ nicht mit „491“ Lehnenbreitenverstellung für Fahrer	○	○	○	○	○	○	○	○	○	○	○	○				
<b>INNENDESIGN</b>																	
423	Fußmatten in Velours vorn und hinten, abgestimmt auf alle serienmäßigen Teppichfarben	●	●	●	●	●	●	●	●	●	●	●	●	●	●	●	Serie
504	Einstiegsleisten chrom, vorn mit Schriftzug 'BMW', Schriftzug 'M' (für M340i / M340d) Alueinleger vorn mit Schriftzug 'M3' (für M3, M3 Competition, M3 Competition M xDrive)	●	●	●	●	●	●	●	●	●	●	●	●	●	●	●	Serie
775	M Dachhimmel anthrazit Dachhimmel, Laderaumabdeckung, Säulenverkleidungen in Anthrazit, Sonnenblenden in Schwarz	○	○	○	○	○	○	○	○	○	○	○	○	●	●	●	295,-
	☞ nur mit „337“ M Sportpaket	○	○	○	○	○	○	○	○	○	○	○					
	in Verbindung mit „337“ M Sportpaket	○	○	○	○	○	○	○	○	○	○						-,-

INTERIEUR		330e	330e xDrive	318i	320i	320i xDrive	330i xDrive	318d	320d	320d xDrive	330d xDrive	M340i xDrive	M340d xDrive	M3	M3 Competition	M3 Comp. M xDrive	EUR ohne MwSt.
4A2	Glasapplikation 'CraftedClarity' für Interieurelemente enthält Gangwahlschalter, BMW Controller und Start-/Stopp-Knopf aus edlem Kristall	o	o	o	o	o	o	o	o	o	o	o	o				395,-
4NW	Instrumententafel Luxury beinhaltet Instrumententafel einteilig Sensatec mit Funktions- und Ziernähten oben in Kontrast inkl. feinerer Narbung, einfarbig, Türbrüstungen in Sensatec inkl. feinerer Narbung (für alle außer 330e, 330e xDrive, M3, M3 Competition, M3 Competition M xDrive) Nur für 330e, 330e xDrive, M3, M3 Competition, M3 Competition M xDrive: beinhaltet Instrumententafel in Sensatec, Türbrüstungen in Sensatec	o	o	o	o	o	o	o	o	o	o	o	o	o	o	o	460,-
	<i>⚡ nur mit „LKG5“ Yas Marina Blau/Schwarz, „Lkia“ Silvestone/Schwarz, „LKKX“ Kyalami Orange/Schwarz, „LKSX“ Schwarz, „VAHZ“ Fiorarot/Schwarz, „VATQ“ Tartufo, „ZAEW“ Elfenbeinweiß, „ZAFV“ Fjordblau/Schwarz</i>													o	o	o	
4U0	Galvanikapplikation für Bedienelemente Schaltzentrum Türe Fahrerseite und Beifahrerseite mit Fensterheber, Türverriegelungs-Schalter inkl. Spange, Oberfläche Verstellter Luftausströmer	o	o	o	o	o	o	o	o	o	o	o	o	o	o	o	85,-

LENKRÄDER		330e	330e xDrive	318i	320i	320i xDrive	330i xDrive	318d	320d	320d xDrive	330d xDrive	M340i xDrive	M340d xDrive	M3	M3 Competition	M3 Comp. M xDrive	EUR ohne MwSt.
2XH	Sport-Lenkrad	•	•	•	•	•	•	•	•	•	•	•	•				Serie
	M Sport-Lenkrad											•	•				
72M	M Lenkrad													•	•	•	Serie
729	Multifunktion für Lenkrad	•	•	•	•	•	•	•	•	•	•	•	•	•	•	•	Serie
722	Lenksäulenverstellung	•	•	•	•	•	•	•	•	•	•	•	•	•	•	•	Serie
70A	M Alcantaralenkrad													o	o	o	420,-
	<i>⚡ nur mit „4MC“ M Interieurleisten 'CarbonFibre'</i>													o	o	o	
	<i>⚡ nicht mit „5AU“ Driving Assistant Professional</i>													o	o		
710	M Lederlenkrad	o	o	o	o	o	o	o	o	o	o	o	o				-, -
	<i>⚡ nur mit „337“ M Sportpaket</i>	o	o	o	o	o	o	o	o	o	o	o	o				
248	Lenkradheizung	o	o	o	o	o	o	o	o	o	o	o	o	o	o	o	225,-
	in Verbindung mit „9DE“ Ultimate Package													o	o	o	-, -

TRANSPORT UND ABLAGE		330e	330e xDrive	318i	320i	320i xDrive	330i xDrive	318d	320d	320d xDrive	330d xDrive	M340i xDrive	M340d xDrive	M3	M3 Competition	M3 Comp. M xDrive	EUR ohne MwSt.
465	Durchladesystem	•	•	•	•	•	•	•	•	•	•	•	•	•	•	•	Serie
493	Ablagenpaket	•	•	•	•	•	•	•	•	•	•	•	•	•	•	•	Serie
80B	Gepäckraumleuchte	•	•	•	•	•	•	•	•	•	•	•	•				Serie
80T	Getränkehalter	•	•	•	•	•	•	•	•	•	•	•	•	•	•	•	Serie

## INTERIEUR

INTERIEUR		330e	330e xDrive	318i	320i	320i xDrive	330i xDrive	318d	320d	320d xDrive	330d xDrive	M340i xDrive	M340d xDrive	M3	M3 Competition	M3 Comp. M xDrive	EUR ohne MwSt.
81R	Handschuhkasten beleuchtet, mit separatem kleinen Fach	•	•	•	•	•	•	•	•	•	•	•	•	•	•	•	Serie
83Y	Mittelkonsole, hinten	•	•	•	•	•	•	•	•	•	•	•	•	•	•	•	Serie
86C	Werkzeugsatz	•	•	•	•	•	•	•	•	•	•	•	•	•	•	•	Serie
86R	Verzurrösen	•	•	•	•	•	•	•	•	•	•	•	•				Serie
3AC	Anhängerkupplung inkl. Anhänger-Stabilisierungskontrolle	o	o	o	o	o	o	o	o	o	o	o	o				925,-
316	Automatische Heckklappenbetätigung	o	o	o	o	o	o	o	o	o	o	o	o	o	o	o	420,-
	<i>⚡ nur mit „9DE“ Ultimate Package, „7A2“ Innovations-Paket</i>														o	o	
	<i>⚡ nur mit „7LG“ Komfort Paket</i>	o	o	o	o	o	o	o	o	o	o	o	o				
	in Verbindung mit „9DE“ Ultimate Package, „7A2“ Innovations-Paket														o	o	-, -
	in Verbindung mit „7LG“ Komfort Paket	o	o	o	o	o	o	o	o	o	o	o	o				-, -

**CONNECTIVITY**

		330e	330e xDrive	318i	320i	320i xDrive	330i xDrive	318d	320d	320d xDrive	330d xDrive	M340i xDrive	M340d xDrive	M3	M3 Competition	M3 Comp. M xDrive	EUR ohne MwSt.
947	Integrierte Betriebsanleitung	●	●	●	●	●	●	●	●	●	●	●	●				Serie
949	Check-Control	●	●	●	●	●	●	●	●	●	●	●	●				Serie
950	Condition Based Service	●	●	●	●	●	●	●	●	●	●	●	●				Serie
91V	Lautsprechersystem Stereo mit 6 Lautsprechern	●	●	●	●	●	●	●	●	●	●	●	●				Serie
92K	Freisprecheinrichtung mit USB-Schnittstelle	●	●	●	●	●	●	●	●	●	●	●	●	●	●	●	Serie
964	BMW Controller	●	●	●	●	●	●	●	●	●	●	●	●	●	●	●	Serie
973	BMW iDrive	●	●	●	●	●	●	●	●	●	●	●	●	●	●	●	Serie
654	DAB-Tuner	●	●	●	●	●	●	●	●	●	●	●	●	●	●	●	Serie
6AK	ConnectedDrive Services	●	●	●	●	●	●	●	●	●	●	●	●	●	●	●	Serie
6AF	Gesetzlicher Notruf	●	●	●	●	●	●	●	●	●	●	●	●	●	●	●	Serie
6C4	Connected Package Professional	●	●	●	●	●	●	●	●	●	●	●	●	●	●	●	Serie
6PA	Personal eSIM	●	●	●	●	●	●	●	●	●	●	●	●	●	●	●	Serie
6WC	Widescreen Display	●	●	●	●	●	●	●	●	●	●	●	●	●	●	●	Serie
	⚠ nicht mit „6U3“ BMW Live Cockpit Professional	○	○	○	○	○	○	○	○	○	○	○	○	○	○	○	
6U2	BMW Live Cockpit Plus Curved Display: Anzeigebereich bestehend aus einem volldigitalen Instrumentendisplay mit 12,3" und einem hochauflösendem Control Display mit 14,9"; BMW Operating System 8.5 mit variablen, konfigurierbaren Widgets die Informationen in Echtzeit anzeigen; BMW Intelligent Personal Assistant (Natürliche Sprachbedienung per Kommando „Hey BMW“); Touchbedienung am Control Display; iDrive Touch Controller mit Dreh- und Drückfunktion; Touch-Only Direktwahl-Möglichkeit (z.B. Kartenansicht im Navi-Widget); direkter Zugriff 3rd Party Apps (Smartphone Integration)	●	●	●	●	●	●	●	●	●	●	●	●	●	●	●	Serie
6U3	BMW Live Cockpit Professional enthält alle Inhalte des BMW Live Cockpit Plus und zusätzlich das Full-Color Head-Up Display mit konfigurierbaren HUD-Inhalte, Augmented View	○	○	○	○	○	○	○	○	○	○	○	○	●	●	●	1.135,-
	⚠ nur mit „7A2“ Innovations-Paket	○	○	○	○	○	○	○	○	○	○	○	○				
	in Verbindung mit „7A2“ Innovations-Paket	○	○	○	○	○	○	○	○	○	○	○	○				-, -
6NX	Wireless Charging Ablage	○	○	○	○	○	○	○	○	○	○	○	○	●	●	●	195,-
	⚠ nur mit „7LG“ Komfort Paket	○	○	○	○	○	○	○	○	○	○	○	○				
	in Verbindung mit „7LG“ Komfort Paket	○	○	○	○	○	○	○	○	○	○	○	○				-, -
676	HiFi Lautsprechersystem digitaler Verstärker mit fahrzeugspezifischem Equalizing, 205 W Verstärkerleistung, mehrkanalfähig, 10 Lautsprecher	○	○	○	○	○	○	○	○	○	○	●	●	●	●	●	335,-
688	Harman Kardon Surround Sound System digitaler Verstärker mit individuell einstellbarem Equalizing, 464 W Verstärkerleistung, 9 Kanäle, 16 Lautsprecher, Lautsprecherblenden mit Harman Kardon Schriftzug	○	○	○	○	○	○	○	○	○	○	○	○	●	●	●	460,- 800,-

● Serienausstattungen ○ Sonderausstattungen -,- Ausstattungen ohne Mehr-/Minderpreis

**FAHRDYNAMIK**

		330e	330e xDrive	318i	320i	320i xDrive	330i xDrive	318d	320d	320d xDrive	330d xDrive	M340i xDrive	M340d xDrive	M3	M3 Competition	M3 Comp. M xDrive	EUR ohne MwSt.
625	TwinPower Turbo Reihen-4-Zylinder-Benzinmotor Otto-Partikelfilter (OPF)	●	●	●	●	●	●										Serie
65W	M TwinPower Turbo Reihen-6-Zylinder-Benzinmotor Otto-Partikelfilter (OPF)											●		●	●	●	Serie
626	TwinPower Turbo Reihen-4-Zylinder-Dieselmotor Diesel-Partikelfilter (DPF)							●	●	●							Serie
629	TwinPower Turbo Reihen-6-Zylinder-Dieselmotor Diesel-Partikelfilter (DPF)										●						Serie
972	M TwinPower Turbo Reihen-6-Zylinder-Dieselmotor Diesel-Partikelfilter (DPF)													●			Serie
60B	Ölsensor für Niveau und Qualität	●	●	●	●	●	●	●	●	●	●	●	●	●	●	●	Serie
1AG	Größerer Kraftstofftank							●	●	●	●		●				Serie
2TB	Steptronic Sport Getriebe 8-Gang Automatik mit Steptronic, Schaltwippen am Lenkrad, Schaltpunktanzeige im manuellen Modus	●	●		●	●	●		●	●	●	●	●		●	●	Serie
2TE	Steptronic Getriebe mit Schaltwippen 8-Gang			●				●									Serie
60H	Manuelles Getriebe 6-Gang														●		Serie
1CX	SPORT BOOST	●	●														Serie
1MB	M Drive Professional														●	●	Serie
2T4	M Sportdifferenzial											●	●	●	●	●	Serie
63Y	Aktives M Differenzial														●	●	Serie
607	Bremsscheiben, Compound-Aufbau														●	●	Serie
61N	Elektromechanische Parkbremse	●	●	●	●	●	●	●	●	●	●	●	●	●	●	●	Serie
64A	Auto Start Stopp Funktion	●	●	●	●	●	●	●	●	●	●	●	●	●	●	●	Serie
66C	Serienfahrwerk ausgeglichene Gewichtsverteilung 50/50, tiefe Schwerpunkt-lage erhöhte Spurweite und Radsturzwer-te, verbesserte Karosseriestruktur, Koppelung von Lenkung und Fahrwerk, innovative Stoßdämpfer-Technologie	●	●	●	●	●	●	●	●	●	●	●	●				Serie
855	Fahrerlebnisschalter Einstellung der Grundcharakteristik: Comfort Modus, ECO PRO Modus, Sport Modus für 330e/330e xDrive: Battery Hold, Sport Modus, ECO PRO Modus, Electric	●	●	●	●	●	●	●	●	●	●	●	●				Serie
704	M Sportfahrwerk straffere Feder-/Dämpferauslegung mit Fahrzeugtieferlegung um 10 mm, sportliches, direktes Fahrverhalten, angepasste Lenkübersetzung durch Koppelung zur SA „2VL“ Variable Sportlenkung inkl. Servotronic			○	○	○	○	○	○	○	○	○	●	●			520,-
	⚠ nur mit „2VL“ Variable Sportlenkung			○	○	○	○	○	○	○	○	○	○				
	⚠ nur mit „337“ M Sportpaket			○	○	○	○	○	○	○	○	○	○				
	in Verbindung mit „337“ M Sportpaket			○	○	○	○	○	○	○	○	○	○				-, -

Unsere Empfehlung für ein noch größeres BMW Erlebnis.



**FAHRDYNAMIK**

	330e	330e xDrive	318i	320i	320i xDrive	330i xDrive	318d	320d	320d xDrive	330d xDrive	M340i xDrive	M340d xDrive	M3	M3 Competition	M3 Comp. M xDrive	EUR ohne MwSt.
<b>2VF</b> Adaptives M Fahrwerk straffere Feder-/Dämpferauslegung mit Fahrzeugtieferlegung um 10 mm, duch elektronisch geregelte Dämpfer, die radindividuell angesteuert werden, deutlich erhöhte Sportlichkeit unter Beibehaltung eines hohen Komfortlevels, angepasste Lenkübersetzung durch Koppelung zur SA „2VL“ Variable Sportlenkung inkl. Servotronic, entsprechende elasto-/kinematische Auslegung, Änderung der Abstimmung je nach Einstellung des Fahrerlebnisschalters	o	o		o	o	o	o	o	o	o	o		●	●	●	1.010,-
☞ nur mit „337“ M Sportpaket	o	o		o	o	o	o	o	o	o						505,-
☞ nur mit „2VL“ Variable Sportlenkung	o	o		o	o	o	o	o	o	o	o	o				
in Verbindung mit „337“ M Sportpaket	o	o		o	o	o	o	o	o	o						505,-
<b>2VL</b> Variable Sportlenkung	o	o	o	o	o	o	o	o	o	o	●	●				–,-
☞ nur mit „2VF“ Adaptives M Fahrwerk	o	o		o	o	o	o	o	o	o	o	o				
☞ nur mit „704“ M Sportfahrwerk			o	o	o	o	o	o	o	o	o	o				
<b>2NH</b> M Sportbremse Blau lackierte Bremssättel mit M Schriftzug	o	o	o	o	o	o	o	o	o	o						590,-
☞ nur mit „2VF“ Adaptives M Fahrwerk				o	o	o	o	o	o	o						–,-
☞ nur mit „704“ M Sportfahrwerk			o	o	o	o	o	o	o	o						
☞ nur mit „337“ M Sportpaket	o	o	o	o	o	o	o	o	o	o						
<b>3M2</b> M Sportbremse, rot hochglänzend	o	o	o	o	o	o	o	o	o	o	o	o				–,-
☞ nur mit „2VF“ Adaptives M Fahrwerk				o	o	o	o	o	o	o						
☞ nur mit „704“ M Sportfahrwerk			o	o	o	o	o	o	o	o						
☞ nur mit „33B“ M Sportpaket Pro	o	o	o	o	o	o	o	o	o	o	o	o				
<b>3M5</b> M Compound-Bremse, rot hochglänzend													o	o	o	295,-
<b>3M6</b> M Compound-Bremse, schwarz hochglänzend													o	o	o	295,-
<b>2NK</b> M Carbon-Keramik-Bremse blau lackierte Bremssättel mit M Schriftzug													o	o	o	8.320,-
☞ nur mit „1T8“ 19"/20" M Schmiederäder Doppelspeiche 826 M Bicolor Schwarz mit Mischbereifung, „1T9“ 19"/20" M Schmiederäder Doppelspeiche 826 M Bicolor Schwarz mit Mischbereifung und Track Reifen, „1U0“ 19"/20" M Schmiederäder Doppelspeiche 826 M Schwarz mit Mischbereifung, „1U1“ 19"/20" M Schmiederäder Doppelspeiche 826 M Schwarz mit Mischbereifung und Track Reifen													o	o	o	
in Verbindung mit „7MM“ M Race Track Paket													o	o	o	–,-
<b>7ME</b> M Driver's Package													o	o	o	2.060,-
in Verbindung mit „7MM“ M Race Track Paket, „9DE“ Ultimate Package													o	o	o	–,-

**FAHRASSISTENZSYSTEME**

	330e	330e xDrive	318i	320i	320i xDrive	330i xDrive	318d	320d	320d xDrive	330d xDrive	M340i xDrive	M340d xDrive	M3	M3 Competition	M3 Comp. M xDrive	EUR ohne MwSt.
<b>634</b> Schaltpunktanzeige	●	●	●	●	●	●	●	●	●	●	●	●	●	●	●	Serie
<b>637</b> Speed Limiter	●	●	●	●	●	●	●	●	●	●	●	●	●	●	●	Serie
<b>67G</b> Aufmerksamkeitsassistent	●	●	●	●	●	●	●	●	●	●	●	●	●	●	●	Serie
<b>544</b> Geschwindigkeitsregelung mit Bremsfunktion	●	●	●	●	●	●	●	●	●	●	●	●	●	●	●	Serie
☞ nicht mit „5AU“ Driving Assistant Professional, „5DF“ Aktive Geschwindigkeitsregelung mit Stop&Go-Funktion	o	o	o	o	o	o	o	o	o	o	o	o	o	o	o	
<b>508</b> Park Distance Control (PDC) ultraschallbasiertes Fahrerassistenzsystem, erleichtert das Ein- und Ausparken durch akustische und optische Abstandswarnung vor Hindernissen im Front- und Heckbereich, Anzeige erfolgt durch farbige Markierungen in der schematischen Darstellung des Fahrzeugs auf dem zentralen Display, Dauerton bei Abständen < 25 cm, selbstständiges aktivieren der Funktion mit 'Auto PDC', PDC manuell abschaltbar	●	●	●	●	●	●	●	●	●	●	●	●	●	●	●	Serie
☞ nicht mit „5DM“ Parking Assistant, „5DN“ Parking Assistant Plus	o	o	o	o	o	o	o	o	o	o	o	o	o	o	o	
<b>5DM</b> Parking Assistant kamera- und ultraschallbasiertes Assistenzsystem bestehend aus Active Park Distance Control, Parkassistent, Rückfahrassistent, Einparkhilfe Seite und Rückfahrkamera	●	●	●	●	●	●	●	●	●	●	●	●	●	●	●	Serie
☞ nicht mit „5DN“ Parking Assistant Plus	o	o	o	o	o	o	o	o	o	o	o	o	o	o	o	
☞ nicht mit „508“ Park Distance Control (PDC)	o	o	o	o	o	o	o	o	o	o	o	o	o	o	o	
<b>5DN</b> Parking Assistant Plus kamera- und ultraschallbasiertes Parkassistenzsystem bestehend aus Park Distance Control (PDC), Parking Assistant, Surround View System und Remote 3D View	o	o	o	o	o	o	o	o	o	o	o	o	o	o	o	585,-
☞ nur mit „430“ Innen- und Außenspiegelpaket, „7A2“ Innovations-Paket	o	o	o	o	o	o	o	o	o	o	o	o	o	o	o	
☞ nicht mit „508“ Park Distance Control (PDC), „5DM“ Parking Assistant	o	o	o	o	o	o	o	o	o	o	o	o	o	o	o	
in Verbindung mit „9DE“ Ultimate Package													o	o	o	–,-
in Verbindung mit „7A2“ Innovations-Paket	o	o	o	o	o	o	o	o	o	o	o	o	o	o	o	–,-
<b>5DF</b> Aktive Geschwindigkeitsregelung mit Stop&Go-Funktion kamera- und radarbasiertes Fahrerassistenzsystem, Aktive Geschwindigkeitsregelung im Bereich 30 km/h bis 160 km/h mit Abstandsregelung, geschwindigkeitsabhängiger Abstand zum vorausfahrenden Fahrzeug in 4 Stufen wählbar, Stop&Go-Funktion, Speed Limit Info inkl. Überholverbotsanzeige, Speed Limit Assist; Frontkollisionswarnung mit Bremsengriff bestehend aus Auffahrwarnung mit Bremsfunktion, Personenwarnung mit City-Bremsfunktion und adaptivem Bremsassistenten	o	o	o	o	o	o	o	o	o	o	o	o	o	o	o	545,-
☞ nicht mit „544“ Geschwindigkeitsregelung mit Bremsfunktion	o	o	o	o	o	o	o	o	o	o	o	o	o	o	o	

### FAHRASSISTENZSYSTEME

	330e	330e xDrive	318i	320i	320i xDrive	330i xDrive	318d	320d	320d xDrive	330d xDrive	M340i xDrive	M340d xDrive	M3	M3 Competition	M3 Comp. M xDrive	EUR ohne MwSt.
<b>5AS</b> Driving Assistant kamera- und radarbasiertes Fahrerassistenzsystem bestehend aus: Spurverlassenswarnung mit Fahrbahnrückführung, Spurwechselwarnung, Frontkollisionswarnung mit Bremsengriff bestehend aus Auffahr-/Personenwarnung mit City-Bremsfunktion, Querverkehrswarnung hinten, Heckkollisionswarnung, Speed Limit Info mit Anzeige vorausliegender Geschwindigkeitsbegrenzungen und Überholverbotsanzeige sowie der manuelle Speed Limit Assist	o	o	o	o	o	o	o	o	o	o	o	o	o	o	o	755,-
↳ nur mit „430“ Innen- und Außenspiegelpaket	o	o	o	o	o	o	o	o	o	o	o	o				
↳ nur mit „9DE“ Ultimate Package, „7A2“ Innovations-Paket													o	o	o	
in Verbindung mit „7A2“ Innovations-Paket, „9DE“ Ultimate Package (nur für M3, M3 Competition, M3 Competition M xDrive)	o	o	o	o	o	o	o	o	o	o	o	o	o	o	o	-,-
<b>5AU</b> Driving Assistant Professional kamera- und radarbasiertes Fahrerassistenzsystem aus folgenden Funktionen inkl. den Inhalten SA 5AS und SA 5DF: Lenk- und Spurführungsassistent (LSA) bei aktiver Navigationsführung, Nothalteassistent, Automatischer Speed Limit Assist, Spurhalteassistent mit aktivem Seitenkollisionsschutz, vorne, Ausweichhilfe, Kreuzungswarnung mit City-Bremsfunktion, Falschfahrwarnung. Bitte beachten: Die in der Sonderausstattung enthaltenen Systemumfänge unterstützen nur innerhalb definierter Systemgrenzen. Verantwortung und Reaktion auf das reale Verkehrsgeschehen verbleiben beim/bei der jeweiligen Fahrer/-in.	o	o	o	o	o	o	o	o	o	o	o	o		o	o	1.935,-
↳ nur mit „7A2“ Innovations-Paket, „430“ Innen- und Außenspiegelpaket (nicht für M3 Competition/M xDrive)	o	o	o	o	o	o	o	o	o	o	o	o		o	o	
↳ nur mit „9DE“ Ultimate Package, „6WC“ Widescreen Display, „6U3“ BMW Live Cockpit Professional														o	o	
↳ nicht mit „544“ Geschwindigkeitsregelung mit Bremsfunktion, „5AS“ Driving Assistant, „5DF“ Aktive Geschwindigkeitsregelung mit Stop&Go-Funktion (nicht für M3 Competition/M xDrive)	o	o	o	o	o	o	o	o	o	o	o	o		o	o	
in Verbindung mit „7A2“ Innovations-Paket „9DE“ Ultimate Package (nur für M3 Competition/M xDrive)	o	o	o	o	o	o	o	o	o	o	o	o		o	o	1.175,-
<b>6DR</b> BMW Drive Recorder ermöglicht die Aufnahme eines Videos von der Fahrzeugumgebung, wichtige Fahrzeuginformationen, wie z. B. Geschwindigkeit und GPS-Position werden synchron mit dem Video gespeichert														o	o	170,-
↳ nur mit „5DN“ Parking Assistant Plus														o	o	
<b>9QX</b> Vorbereitung Fernlichtassistent Digitaler Nachverkauf: Fernlichtassistent buchbar über BMW Connected Drive Store	o	o	o	o	o	o	o	o	o	o	o	o				-,-
↳ nur mit „5AQ“ Active Guard Plus	o	o	o	o	o	o	o	o	o	o	o	o				
↳ nicht mit „552“ Adaptiver LED-Scheinwerfer, „5AC“ Fernlichtassistent	o	o	o	o	o	o	o	o	o	o	o	o				

### FUNKTIONALITÄT

	330e	330e xDrive	318i	320i	320i xDrive	330i xDrive	318d	320d	320d xDrive	330d xDrive	M340i xDrive	M340d xDrive	M3	M3 Competition	M3 Comp. M xDrive	EUR ohne MwSt.
<b>302</b> Alarmanlage inkl. Innenraumschutz, Neigungsalarmgeber und Notstromsirene	•	•	•	•	•	•	•	•	•	•	•	•	•	•	•	Serie
<b>430</b> Innen- und Außenspiegelpaket	•	•	•	•	•	•	•	•	•	•	•	•	•	•	•	Serie
<b>431</b> Innenspiegel, automatisch abblendend	•	•	•	•	•	•	•	•	•	•	•	•	•	•	•	Serie
<b>534</b> Klimaautomatik 3-Zonen-Klimaautomatik mit erweiterten Umfängen	•	•	•	•	•	•	•	•	•	•	•	•	•	•	•	Serie
<b>64Y</b> Kennzeichenlicht in LED-Technik	•	•	•	•	•	•	•	•	•	•	•	•	•	•	•	Serie
<b>642</b> LED-Scheinwerfer	•	•	•	•	•	•	•	•	•	•	•	•	•	•	•	Serie
<b>662</b> Begrüßungslicht	•	•	•	•	•	•	•	•	•	•	•	•	•	•	•	Serie
<b>82Y</b> Innenbeleuchtung Innen- und Leselicht vorne und hinten, Make-Up-Spiegel-Leuchten, Beleuchtung Armauflage Ablagefach, Handschuhfachbeleuchtung, Fußraumleuchte vorne, Gepäckraumbeleuchtung	•	•	•	•	•	•	•	•	•	•	•	•	•	•	•	Serie
<b>663</b> Heimleuchten	•	•	•	•	•	•	•	•	•	•	•	•	•	•	•	Serie
<b>676</b> Heckleuchten in LED-Technik	•	•	•	•	•	•	•	•	•	•	•	•	•	•	•	Serie
<b>690</b> Leuchtweitenregulierung	•	•	•	•	•	•	•	•	•	•	•	•	•	•	•	Serie
<b>699</b> Regensensor	•	•	•	•	•	•	•	•	•	•	•	•	•	•	•	Serie
<b>73F</b> Wärme-/Sonnenschutzverglasung	•	•	•	•	•	•	•	•	•	•	•	•	•	•	•	Serie
<b>826</b> Außenspiegel elektrisch einstellbar und beheizt	•	•	•	•	•	•	•	•	•	•	•	•	•	•	•	Serie
<b>85A</b> Steckdose (12 V)	•	•	•	•	•	•	•	•	•	•	•	•	•	•	•	Serie
<b>867</b> BMW ID	•	•	•	•	•	•	•	•	•	•	•	•	•	•	•	Serie
<b>871</b> Center-Lock-Schalter	•	•	•	•	•	•	•	•	•	•	•	•	•	•	•	Serie
<b>63S</b> Fehlbetankungsschutz für Dieselfahrzeuge							•	•	•	•						Serie
<b>20E</b> Ladeklappe	•	•														Serie
<b>67M</b> Hochvoltbatterie mit Lithium-Ionen-Speicherzellen	•	•														Serie
<b>95F</b> AC-Laden besonders schnelles Aufladen an AC-Ladestationen mit einer maximalen Ladeleistung von bis zu 11 kW	•	•														Serie
<b>4T2</b> Ladekabel Professional (Mode 3) für öffentliches Laden	•	•														Serie
<b>4UR</b> Ambientes Licht	o	o	o	o	o	o	o	o	o	o	o	o	•	•	•	310,-
↳ nur mit „7LG“ Komfort Paket	o	o	o	o	o	o	o	o	o	o	o	o				
in Verbindung mit „7LG“ Komfort Paket	o	o	o	o	o	o	o	o	o	o	o	o				-,-

FUNKTIONALITÄT		330e	330e xDrive	318i	320i	320i xDrive	330i xDrive	318d	320d	320d xDrive	330d xDrive	M340i xDrive	M340d xDrive	M3	M3 Competition	M3 Comp. M xDrive	EUR ohne MwSt.
322	<b>Komfortzugang</b> beinhaltet folgende Funktionen: schlüsselloser Zugang zum Fahrzeug, Welcome Inszenierung bei Annäherung ans Fahrzeug, automatische Entriegelung bei Annäherung ans Fahrzeug (in Fahrzeurichtung), automatische Verriegelung beim Entfernen vom Fahrzeug, inklusive berührungslosem Öffnen und Schließen der Heckklappen (nicht für M3, M3 Competition, M3 Competition M xDrive) beinhaltet den BMW Digital Key mit folgenden Funktionen: Ver- und Entriegeln sowie Starten des Fahrzeugs unter Verwendung eines kompatiblen Smartphones, enthält eine Key Card mit NFC-Technologie, enthält zusätzlich einen digitalen Schlüssel für das Smartphone und die Möglichkeit bis zu 5 weitere Personen einzuladen	o	o	o	o	o	o	o	o	o	o	o	o	o	o	o	545,-
	☞ nur mit „7LG“ Komfort Paket	o	o	o	o	o	o	o	o	o	o	o	o				
	☞ nur mit „7A2“ Innovations-Paket, „9DE“ Ultimate Package													o	o	o	
	in Verbindung mit „7LG“ Komfort Paket	o	o	o	o	o	o	o	o	o	o	o	o				-,,-
	in Verbindung mit „7A2“ Innovations-Paket, „9DE“ Ultimate Package													o	o	o	-,,-
3KA	<b>Akustikverglasung</b> erweitert um die beiden vorderen Seitenscheiben	o	o	o	o	o	o	o	o	o	o	o	o	o	o	o	170,-
3MF	<b>M Leuchten Shadow Line</b>													o	o	o	250,-
	☞ nur mit „552“ Adaptiver LED-Scheinwerfer	o	o	o	o	o	o	o	o	o	o	o	o	o	o	o	-,,-
	☞ nur mit „33B“ M Sportpaket Pro	o	o	o	o	o	o	o	o	o	o	o	o				
	in Verbindung mit „9DE“ Ultimate Package													o	o	o	-,,-
403	<b>Glasdach, elektrisch</b> mit elektrischer Betätigung von Glasdach und Innenhimmel, Windabweiser	o	o	o	o	o	o	o	o	o	o	o	o				1.010,-
	☞ nicht mit „7ME“ M Driver's Package													o	o	o	-,,-
420	<b>Sonnenschutzverglasung</b> stärker eingefärbte Verglasung ab der B-Säule im hinteren Fahrzeugbereich	o	o	o	o	o	o	o	o	o	o	o	o	o	o	o	420,-
4T3	<b>Flexible Fast Charger (Mode 2)</b>	o	o														275,-
	☞ nur mit „5AY“ Adapter E+F (CEE 7/7) 10A	o	o														
4V1	<b>BMW IconicSounds Electric</b>	o	o														170,-
536	<b>Standheizung</b>				o	o	o	o	o	o	o	o	o				1.175,-
	☞ nur mit „6AK“ ConnectedDrive Services				o	o	o	o	o	o	o	o	o				
5YA	<b>Adapter E+F (CEE 7/7) 10A</b>	o	o														50,-
	☞ nur mit „4T3“ Flexible Fast Charger (Mode 2)	o	o														

**FUNKTIONALITÄT**

FUNKTIONALITÄT		330e	330e xDrive	318i	320i	320i xDrive	330i xDrive	318d	320d	320d xDrive	330d xDrive	M340i xDrive	M340d xDrive	M3	M3 Competition	M3 Comp. M xDrive	EUR ohne MwSt.
552	<b>Adaptiver LED-Scheinwerfer</b>	o	o	o	o	o	o	o	o	o	o	o	o	o	o	o	715,-
	☞ nur mit „5AC“ Fernlichtassistent	o	o	o	o	o	o	o	o	o	o	o	o	o	o	o	
	☞ nur mit „7A2“ Innovations-Paket, „9DE“ Ultimate Package														o	o	o
	in Verbindung mit „7A2“ Innovations-Paket, „9DE“ Ultimate Package														o	o	o
5AC	<b>Fernlichtassistent</b> automatisches Ein- und Ausschalten des Fernlichtes abhängig von der Verkehrssituation	o	o	o	o	o	o	o	o	o	o	o	o	o	o	o	160,-
	☞ nur mit „552“ Adaptiver LED-Scheinwerfer	o	o	o	o	o	o	o	o	o	o	o	o				
	in Verbindung mit „552“ Adaptiver LED-Scheinwerfer	o	o	o	o	o	o	o	o	o	o	o	o				-,,-
	in Verbindung mit „7A2“ Innovations-Paket														o	o	o

PASSIVE SICHERHEIT		330e	330e xDrive	318i	320i	320i xDrive	330i xDrive	318d	320d	320d xDrive	330d xDrive	M340i xDrive	M340d xDrive	M3	M3 Competition	M3 Comp. M xDrive	EUR ohne MwSt.	
11F	Seitenaufprallschutz														●	●	●	Serie
11G	Kindersitzbefestigung ISOFIX	●	●	●	●	●	●	●	●	●	●	●	●	●	●	●	●	Serie
128	Dynamische Stabilitätskontrolle (DSC) mit erweiterten Umfängen	●	●	●	●	●	●	●	●	●	●	●	●	●	●	●	●	Serie
147	Reifen Pannen Anzeige	●	●	●	●	●	●	●	●	●	●	●	●	●	●	●	●	Serie
161	Antiblockiersystem (ABS)	●	●	●	●	●	●	●	●	●	●	●	●	●	●	●	●	Serie
163	Crash-Sensor	●	●	●	●	●	●	●	●	●	●	●	●	●	●	●	●	Serie
2VB	Reifendruck-Kontrolle	●	●	●	●	●	●	●	●	●	●	●	●	●	●	●	●	Serie
2VC	Reifenpannenset Reifendichtmittelflasche, elektrisch betriebener 12V-Kompressor (zum Anschluss an 12V-Steckdose)	●	●	●	●	●	●	●	●	●	●	●	●	●	●	●	●	Serie
	⚠ nicht mit „258“ Bereifung mit Notlaufeigenschaften	○	○	○	○	○	○	○	○	○	○	○	○	○				
428	Warndreieck mit Erste-Hilfe-Set	●	●	●	●	●	●	●	●	●	●	●	●	●	●	●	●	Serie
4U9	Akustischer Fußgängerschutz	●	●															Serie
5AV	Active Guard														●	●	●	Serie
5AQ	Active Guard Plus	●	●	●	●	●	●	●	●	●	●	●	●					Serie
5AL	Active Protection Sicherheitspaket zur Einleitung von Schutzmaßnahmen für die Insassen in drohenden Unfallsituationen	○	○	○	○	○	○	○	○	○	○	○	○					295,-

# BMW SERVICES



Relax. We care.  
Immer für Sie da. BMW Proactive Care.  
Wir kümmern uns, damit Sie es nicht müssen.

Um den Servicetermin, den Sie vielleicht vergessen haben. Um die Warnmeldung, die Sie vielleicht nicht verstehen. Wir kümmern uns um den Ölwechsel und den Räderwechsel, so dass Sie es nicht tun müssen. Und wenn Sie im Falle eines Unfalls nicht wissen, an wen Sie sich wenden sollen? Entspannen Sie sich. Wir sind immer für Sie da.



Proactive Care ist mehr als ein Produkt. Es ist ein Versprechen: Wir lassen Sie nicht im Stich – so dass Sie loslassen können.

Weitere Informationen erhalten Sie unter: [www.bmw.at/proactivecare](http://www.bmw.at/proactivecare)

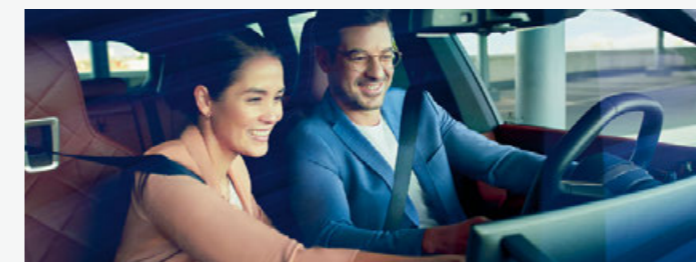

## Die beste Entscheidung für Ihre Finanzierung und Versicherung\*.

### BMW Financial Services.

Wir bieten Ihnen umfangreiche Finanzdienstleistungen sowie attraktive Versicherungsangebote\*, mit denen Sie die Freude am Fahren unbeschwert und in vollen Zügen genießen können. Ob Leasing oder Kredit – wir haben die optimale Lösung für Ihre Bedürfnisse. Und mit unseren Versicherungsleistungen\* genießen Sie im Fall der Fälle exklusiven und umfassenden Schutz.

Neugierig? Entdecken Sie gleich unsere vielseitigen Finanzierungs- und Versicherungsangebote.



## BMW Paket Care.

Mit Paket Care sind Sie und Ihr BMW bestens versorgt – denn die wichtigsten Wartungsarbeiten, die für eine perfekte Funktion Ihres Fahrzeugs erforderlich sind, deckt dieses Paket bereits ab.

Alle Leistungen beinhalten Original BMW Teile sowie die anfallende Arbeitszeit. BMW Paket Care ist bis 2 Jahre ab Erstzulassung aktivierbar.



Mehr Informationen zu den inkludierten Leistungen von BMW Paket Care finden Sie unter: [www.bmw.at/paketcare](http://www.bmw.at/paketcare)

\* Leasing: BMW Austria Leasing GmbH (GISA-Zahl: 17752213)/Kredit: BMW Austria Bank GmbH (GISA-Zahl: 27506349), Siegfried-Marcus-Straße 24, 5020 Salzburg, Versicherungsvermittlung in der Form Versicherungsagent als Nebengewerbe mit der Berechtigung zum Empfang von Prämien. Agenturverhältnis mit Generali Versicherung AG (BMW Austria Leasing GmbH und BMW Austria Bank GmbH), Allianz Elementar Versicherungs-AG und Wiener Städtische Versicherung AG Vienna Insurance Group (nur BMW Austria Leasing GmbH). Mit AXA France VIE S.A. und der AXA France IARD S.A. (Terrasses de l'Arche 313, 92727 Nanterre Cedex) wurde ein Gruppenversicherungsvertrag abgeschlossen in dessen Rahmen Restschuldversicherungen für Kredit abgeschlossen werden können. Angebot freibleibend. Druckfehler, Änderungen und Irrtümer vorbehalten.

# ORIGINAL BMW ZUBEHÖR



### BMW Dachbox 420

Die moderne BMW Dachbox in Schwarz mit titan-silbernen Seitenblenden hat ein Fassungsvermögen von 420 Litern und passt zu allen BMW Dachträger-systemen. Durch ihr beid-seitiges Öffnungssystem mit 3fach-Zentralverriegelung auf beiden Seiten ist sie einfach zu beladen und diebstahl-hemmend abschließbar.

### BMW Fahrradheckträger Pro 2.0

Der BMW Fahrradheckträger Pro 2.0 ist leicht, aber dennoch stabil und mit bis zu 60 kg belastbar. Er bietet eine herausragend einfache Handhabung und kann zwei Fahrräder/E-Bikes transportieren (auf drei Räder erweiterbar). Dabei ermöglicht seine Abklappfunktion jederzeit einfachen Zugang zum Gepäckraum.



## ORIGINAL BMW ZUBEHÖR

Preise in €  
inkl. 20%  
MwSt.

Bei den nachfolgend aufgeführten Winterkomplettsets handelt es sich um Mindestgrößen (Dimensionen). Über das komplette Angebots-Sortiment informiert Sie gerne Ihr BMW Partner.

Winter-Komplettset (4 Stück)

auf  
Anfrage

17" Leichtmetallräder V-Speiche 776 Ferricgrau  
Bridgestone Bereifung 7,5 x 17 / Bereifung 225/50 R17 98H XL

17" Leichtmetallräder V-Speiche 778 Reflexsilber  
Goodyear Bereifung mit Notlaufeigenschaft - Runflat 225/50R17 98H XL

Dachträger, abschließbar	300,00
Dachbox 320, Schwarz/Titansilber L x B x H: 191 x 63 x 39 cm	600,00
Dachbox 420, Schwarz/Titansilber L x B x H: 206 x 80 x 41 cm	900,00
Dachbox 520, Schwarz/Titansilber L x B x H: 235 x 94 x 41 cm	1.100,00
Ski- und Snowboardhalterung, seitlich ausziehbar	300,00
Tourenradhalterung Für ein Fahrrad. Es können bis zu vier Tourenradhalterungen montiert werden (bei versetzter Montage).	150,00
Fahrradheckträger Pro 2.0 für die Anhängerkupplung	700,00
Transporttasche für Fahrradheckträger Pro 2.0	40,00
Ladekantenschutzmatte	55,00
Allwetter-Fußmatten, Schwarz vorn hinten	100,00 75,00
Allwetter Floor Liner, Schwarz vorn hinten	130,00 100,00
Gepäckraum-Formmatte	110,00
Travel & Comfort System	
Basisträger	25,00
Kleiderbügel	80,00
Klapptisch	115,00
Universalhaken	35,00
Halter für Action Kameras	100,00
Halter für 7,9" Apple iPad mini 1/2/3	150,00
Halter für 9,7" Apple iPad 2/3/4	150,00
Halter für 10,1" Samsung Galaxy Tab 3/Tab 4	170,00

Die hier aufgeführten Produkte stellen eine Auswahl des verfügbaren Zubehörs für diesen Fahrzeugtyp dar. Einen Gesamtüberblick über unser Angebot erhalten Sie unter [www.bmw.at/zubehoer](http://www.bmw.at/zubehoer). Beachten Sie bitte, dass beim nachträglichen Verbau der aufgeführten Zubehörprodukte zu den ausgewiesenen Teilpreisen weitere Kosten für den zusätzlichen Einbauaufwand entstehen (Einbauzeit und – je nach Ausstattung des Fahrzeugs – zusätzliche Montageteile usw.). Über die entsprechenden Komplettpreise informiert Sie Ihr BMW Partner. Preisangaben in € inkl. 20% MwSt. Preisstand 07/2024. Druckfehler, Irrtümer und Preis- oder Produktänderungen vorbehalten.

## ORIGINAL BMW ZUBEHÖR

Preise in €  
inkl. 20%  
MwSt.

<b>Travel &amp; Comfort System</b>	
Safety Case für 7,9" Apple iPad mini 4	50,00
Safety Case für 9,7" Apple iPad Pro	60,00
Safety Case für 9,7" Samsung Galaxy Tab S2	60,00
<b>Adapterkabel</b>	
für Apple iPhone/iPod	45,00
<b>E-Mobilität</b>	
Ladekabel 5m für öffentliche Ladestationen	300,00

## BMW 3er Limousine

### Benziner (inklusive Plug-In-Hybride)

		330e	330e xDrive	318i	320i	320i xDrive	330i xDrive	M340i xDrive
<b>Gewicht</b>								
Leergewicht EG <sup>1</sup>	kg	1910	1960	1575	1590	1655	1670	1800
Zulässiges Gesamtgewicht	kg	2360	2410	2055	2070	2135	2150	2260
Zuladung	kg	520	520	555	555	555	555	535
Zulässige ungebremste Anhängelast <sup>2</sup>	kg	750	750	750	750	750	750	750
Zulässige gebremste Anhängelast bis max. 12% Steigung / max. 8% Steigung <sup>2</sup>	kg	1500/1500	1500/1500	1300/1300	1600/1600	1800/1800	1800/1800	1800/1800
Gepäckraumvolumen	l	375	375	480	480	480	480	480
<b>Motor<sup>4,5</sup></b>								
Zylinder/Ventile		4/4	4/4	4/4	4/4	4/4	4/4	6/4
Hubraum	cm <sup>3</sup>	1998	1998	1998	1998	1998	1998	2998
Nennleistung/ Nennrehzahl	kW (PS)/ 1/min	135 (184)/ 5000–6500	135 (184)/ 5000–6500	115 (156)/ 4500–6500	135 (184)/ 5000–6500	135 (184)/ 5000–6500	180 (245)/ 4500–6500	275 (374)/ 5500–6500
48 V Mild-Hybrid-Technologie	kW (PS)	–	–	–	–	–	–	8 (11)
Max. Drehmoment/Drehzahl	Nm/1/min	300/ 1350–4000	300/ 1350–4000	250/ 1300–4300	300/ 1350–4000	300/ 1350–4000	400/ 1600–4000	500/ 1900–5000
<b>Elektrischer Motor<sup>8,9</sup></b>								
Elektrische Leistung	kW (PS)	80 (109)	–	–	–	–	–	–
<b>Kraftübertragung</b>								
Antriebsart		Hinterrad	Allrad	Hinterrad	Hinterrad	Allrad	Allrad	Allrad
Seriengertriebe		8-Gang Steptronic	8-Gang Steptronic	8-Gang Steptronic	8-Gang Steptronic	8-Gang Steptronic	8-Gang Steptronic	8-Gang Steptronic Sport
<b>Fahrleistung</b>								
Höchstgeschwindigkeit	km/h	230	230	223	235	230	250 <sup>3</sup>	250 <sup>3</sup>
Beschleunigung 0–100 km/h	s	5,8	5,8	8,6	7,4	7,7	5,7	4,4
<b>Verbrauch<sup>4,5</sup> – Alle Motoren erfüllen die Euro 6d Abgasnorm</b>								
Kombiniert <sup>6</sup> (WLTP)	l/100 km	1,1–0,8	0,9–1,2	7,2–6,4	7,3–6,5	7,6–6,8	7,8–7,0	8,5–7,8
Stromverbrauch <sup>6</sup> (WLTP)	kWh/100 km	23,4–20,7	24,6–22	–	–	–	–	–
CO <sub>2</sub> -Emissionen kombiniert <sup>6</sup> (WLTP)	g/km	25–19	27–21	162–145	165–147	171–153	175–158	192–177
Tankinhalt, ca.		40	40	59	59	59	59	59
<b>Räder/Reifen</b>								
Reifendimension		225/50 R17 98Y XL	225/50 R17 98Y XL	205/60 R16 96W XL	205/60 R16 96W XL	225/50 R17 98Y XL	225/50 R17 98Y XL	225/45 R18 95 Y XL / 255/40 R18 99 Y XL
Raddimension		7,5Jx17	7,5Jx17	7,5Jx17	7,5Jx17	7,5Jx17	7,5Jx17	7,5Jx18 / 8,5Jx18
Material		Leichtmetall	Leichtmetall	Leichtmetall	Leichtmetall	Leichtmetall	Leichtmetall	Leichtmetall
<b>Plug-in-Hybrid</b>								
Systemleistung	kW (PS)	215 (292)	215 (292)	–	–	–	–	–
Systemdrehmoment	Nm	420	420	–	–	–	–	–
Hochvolt-Batterie Netto Batterieinhalt	in kWh	Li-Ion/11,15	Li-Ion/11,15	–	–	–	–	–
Elektr. Reichweite, kombiniert <sup>7</sup> (WLTP)	km	49–57	47–55	–	–	–	–	–
Ladedauer an Haushaltssteckdose (Mode 2) max: 2,3 kW, 12,5 A; (80 % / 100 %)	h	4,3/6,0	4,3/6,0	–	–	–	–	–
Ladedauer Öffentlich/Wallbox (Mode 3) max: 3,7 kW, 16 A; (80 % / 100 %)	h	2,6/3,6	2,6/3,6	–	–	–	–	–

330e, 330e xDrive, 318i, 320i, 320i xDrive, 330i xDrive  
(M340i xDrive auf Seite 65)

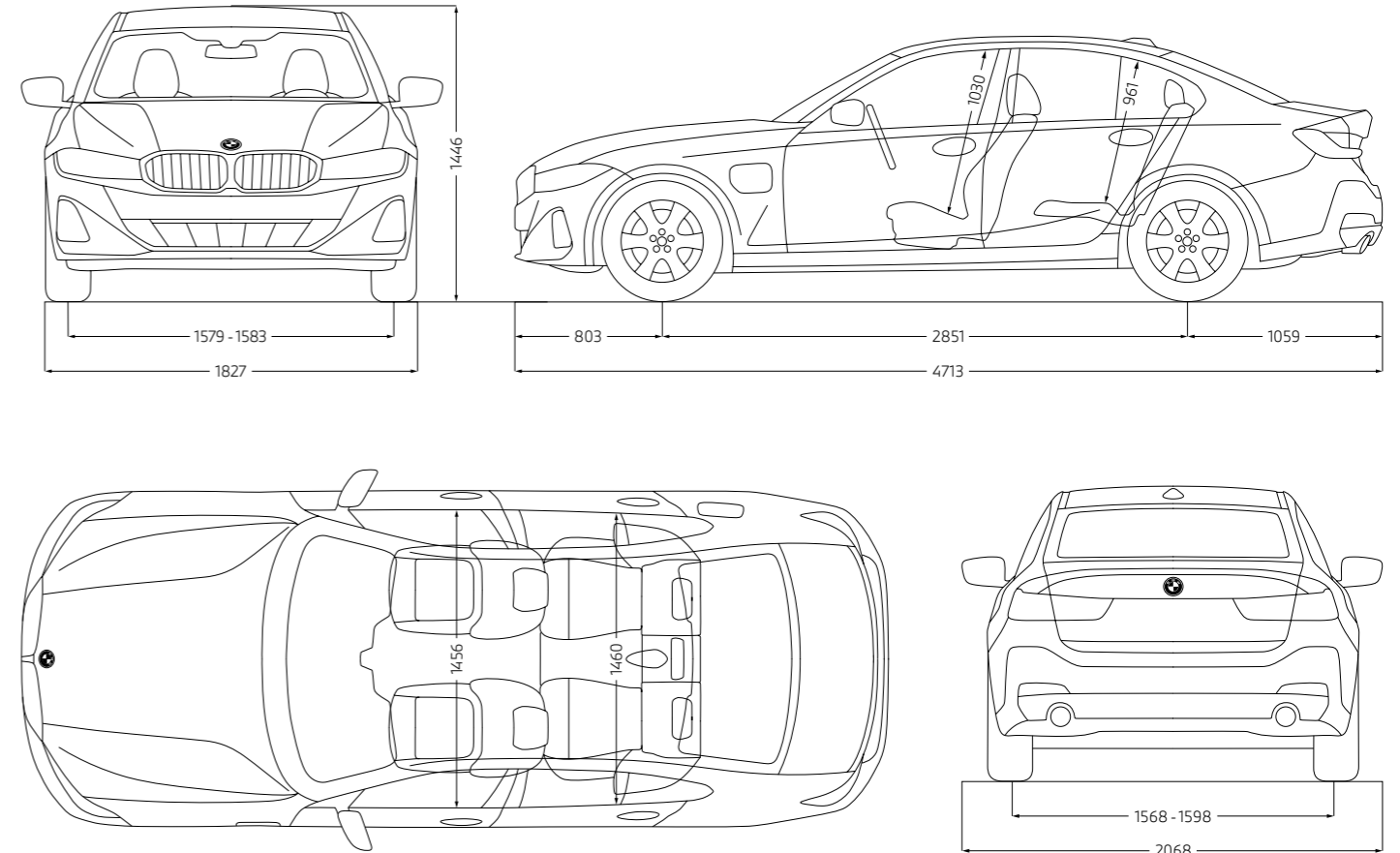

Alle Maßangaben der technischen Zeichnung in Millimeter.

Angaben zu Fahrleistung, Verbrauch und CO<sub>2</sub>-Emissionen gelten für Fahrzeuge mit Seriengertriebe.

- <sup>1</sup> Das EG-Leergewicht bezieht sich auf ein Fahrzeug mit serienmäßiger Ausstattung und beinhaltet keine Sonderausstattungen. Im Leergewicht sind 90 % Tankfüllung sowie 75 kg für den Fahrer berücksichtigt. Optionale Ausstattungen können das Gewicht des Fahrzeugs, die Nutzlast sowie bei Einfluss auf die Aerodynamik die Höchstgeschwindigkeit verändern.
- <sup>2</sup> Das tatsächliche Gesamtgewicht des Anhängers darf die maximal zulässige Anhängelast unter Berücksichtigung der maximal zulässigen Stützlast nicht übersteigen.
- <sup>3</sup> Elektronisch abgeregelt.
- <sup>4</sup> Angaben zu Leistung für Benzinmotoren beziehen sich auf den Betrieb mit ROZ 98 Kraftstoff. Angaben zu Verbrauch beziehen sich auf den Betrieb mit Referenzkraftstoff gemäß VO (EU) 2007/715. Kraftstoffqualitäten bleifrei ROZ 91 und höher mit einem maximalen Ethanol-Anteil von 10 % (E10) sind zulässig. BMW empfiehlt die Verwendung von Superbenzin bleifrei ROZ 95.
- <sup>5</sup> Die angegebenen Verbrauchs- und CO<sub>2</sub>-Angaben wurden nach dem vorgeschriebenen Messverfahren des WLTP-Zyklus (World Harmonized Light Duty Vehicles Test Procedure) gemäß VO (EG) Nummer 715/2007 und VO (EU) 2017/1151 ermittelt. Die Angaben beziehen sich grundsätzlich auf ein Fahrzeug mit Basisausstattung. Allenfalls gewählte Sonderausstattungen, die durch den Hersteller als Ersatz von Teilen der Grundausstattung geliefert werden, können diese Werte erhöhen und differieren diese daher auch je nach Modell und Motorisierung. Darüber hinaus können auch nachträgliche Sonderausstattungen und Zubehör relevante Fahrzeugparameter, wie z. B. Gewicht, Rollwiderstand und Aerodynamik verändern und sich dadurch abweichende Verbrauchswerte und CO<sub>2</sub>-Emissionen ergeben. Für die Bemessung von Steuern und anderen fahrzeugbezogenen Abgaben, die (auch) auf den CO<sub>2</sub>-Ausstoß abstellen, können daher andere als die hier angegebenen Werte gelten. Die Angaben beziehen sich daher nicht auf das konkrete Fahrzeug und sind nicht Bestandteil des Angebots, sondern dienen allein Vergleichszwecken zwischen den verschiedenen Fahrzeugtypen. Weitere Informationen zum WLTP-Messverfahren finden Sie unter: <https://www.bmw.at/de/topics/fascination-bmw/efficient-dynamics/consumption-emissions.html>. Die CO<sub>2</sub>-Effizienzangaben ergeben sich aus der Richtlinie 1999/94/EG sowie dem PKW-VIG und verwenden die Verbrauchs- und CO<sub>2</sub>-Werte, welche im Zuge des Genehmigungsverfahrens ermittelt wurden, zur Einstufung. Ein Leitfaden über den Kraftstoffverbrauch, Stromverbrauch und die CO<sub>2</sub>-Emissionen, der Daten für alle neuen Personenkraftwagenmodelle enthält, ist kostenlos an allen Verkaufsorten erhältlich. Der Kraftstoffverbrauch bzw. der Stromverbrauch und der CO<sub>2</sub>-Ausstoß eines Fahrzeugs sind nicht nur von der effizienten Ausnutzung des Kraftstoffes durch das Fahrzeug, sondern auch vom Fahrstil sowie von anderen nicht technischen Faktoren abhängig. CO<sub>2</sub> ist das für die Erderwärmung hauptsächlich verantwortliche Treibhausgas. Darüber hinaus können weitere Details zum konkreten Fahrzeug der beim Händler aufliegenden Typengenehmigung entnommen werden.
- <sup>6</sup> Plug-in-Hybrid: gewichtet, kombiniert.
- <sup>7</sup> Reichweite abhängig von unterschiedlichen Faktoren, insbesondere: persönlicher Fahrstil, Streckenbeschaffenheit, Außentemperatur, Heizung/Klimatisierung, Vorwärmung.
- <sup>8</sup> Die Leistung ist abhängig vom Ladezustand der Batterie.
- <sup>9</sup> Der rein elektrische Antrieb steht bei Temperaturen unter 0 Grad Celsius erst nach einigen Kilometern zur Verfügung, wenn sich die Batterie auf den betriebsfähigen Zustand aufwärmt.

Die Angaben Kraftstoffverbrauch, CO<sub>2</sub>-Emissionen und Effizienzklasse gelten in Abhängigkeit von der gewählten Räderkategorie und Sonderausstattung. Den fahrzeugindividuellen Verbrauchswert nach WLTP erhalten Sie im BMW Online-Konfigurator unter [www.bmw.at/konfigurator](http://www.bmw.at/konfigurator) oder bei Ihrem BMW Partner.

Die technischen Daten, Verbrauchswerte und Anhängelasten beziehen sich nur auf ein Fahrzeug mit ab Werk verbauter Serien- und Sonderausstattung. Nachträglich verbaute Zubehör- bzw. Anbauteile sind nicht berücksichtigt.

## BMW 3er Limousine

Diesel

		318d	320d	320d xDrive	330d xDrive	M340d xDrive
<b>Gewicht</b>						
Leergewicht EG <sup>1</sup>	kg	1660	1670	1735	1835	1875
Zulässiges Gesamtgewicht	kg	2155	2165	2230	2315	2340
Zuladung	kg	570	570	570	555	540
Zulässige ungebremste Anhängelast <sup>2</sup>	kg	750	750	750	750	750
Zulässige gebremste Anhängelast bis max. 12 % Steigung / max. 8 % Steigung <sup>2</sup>	kg	1600/1600	1600/1600	1800/1800	1800/1800	1800/1800
Gepäckraumvolumen	l	480	480	480	480	480
<b>Motor<sup>4,5</sup></b>						
Zylinder/Ventile		4/4	4/4	4/4	6/4	6/4
Hubraum	cm <sup>3</sup>	1995	1995	1995	2993	2993
Nennleistung/ Nennrehzahl	kW (PS)/ 1/min	110 (150)/ 4000–4000	140 (190)/ 4000–4000	140 (190)/ 4000–4000	210 (286)/ 4000–4000	250 (340)/ 4400–4400
48 V Mild-Hybrid-Technologie	kW (PS)	8 (11)	8 (11)	8 (11)	8 (11)	8 (11)
Max. Drehmoment/Drehzahl	Nm/1/min	320/ 1500–3000	400/ 1750–2500	400/ 1750–2500	650/ 1500–2500	700/ 1750–2250
<b>Kraftübertragung</b>						
Antriebsart		Hinterrad	Hinterrad	Allrad	Allrad	Allrad
Seriengetriebe		8-Gang Steptronic	8-Gang Steptronic	8-Gang Steptronic	8-Gang Steptronic	8-Gang Steptronic Sport
<b>Fahrleistung</b>						
Höchstgeschwindigkeit	km/h	218	235	228	250 <sup>3</sup>	250 <sup>3</sup>
Beschleunigung 0–100 km/h	s	8,3	6,9	7,2	5,0	4,6
<b>Verbrauch<sup>4,5</sup> – Alle Motoren erfüllen die Euro 6d Abgasnorm</b>						
Kombiniert <sup>6</sup> (WLTP)	l/100 km	5,6–4,9	5,6–4,9	5,9–5,2	6,3–5,6	6,6–6
CO <sub>2</sub> -Emissionen kombiniert <sup>6</sup> (WLTP)	g/km	147–129	147–129	155–137	164–146	173–158
Tankinhalt, ca.		59	59	59	59	59
<b>Räder/Reifen</b>						
Reifendimension		225/50 R17 98Y XL	225/50 R17 98Y XL	225/50 R17 98Y XL	225/50 R17 98Y XL	225/45 R18 95 Y XL / 255/40 R18 99 Y XL
Raddimension		7,5Jx17	7,5Jx17	7,5Jx17	7,5Jx17	7,5Jx18 / 8,5Jx18
Material		Leichtmetall	Leichtmetall	Leichtmetall	Leichtmetall	Leichtmetall

M340i xDrive, M340d xDrive

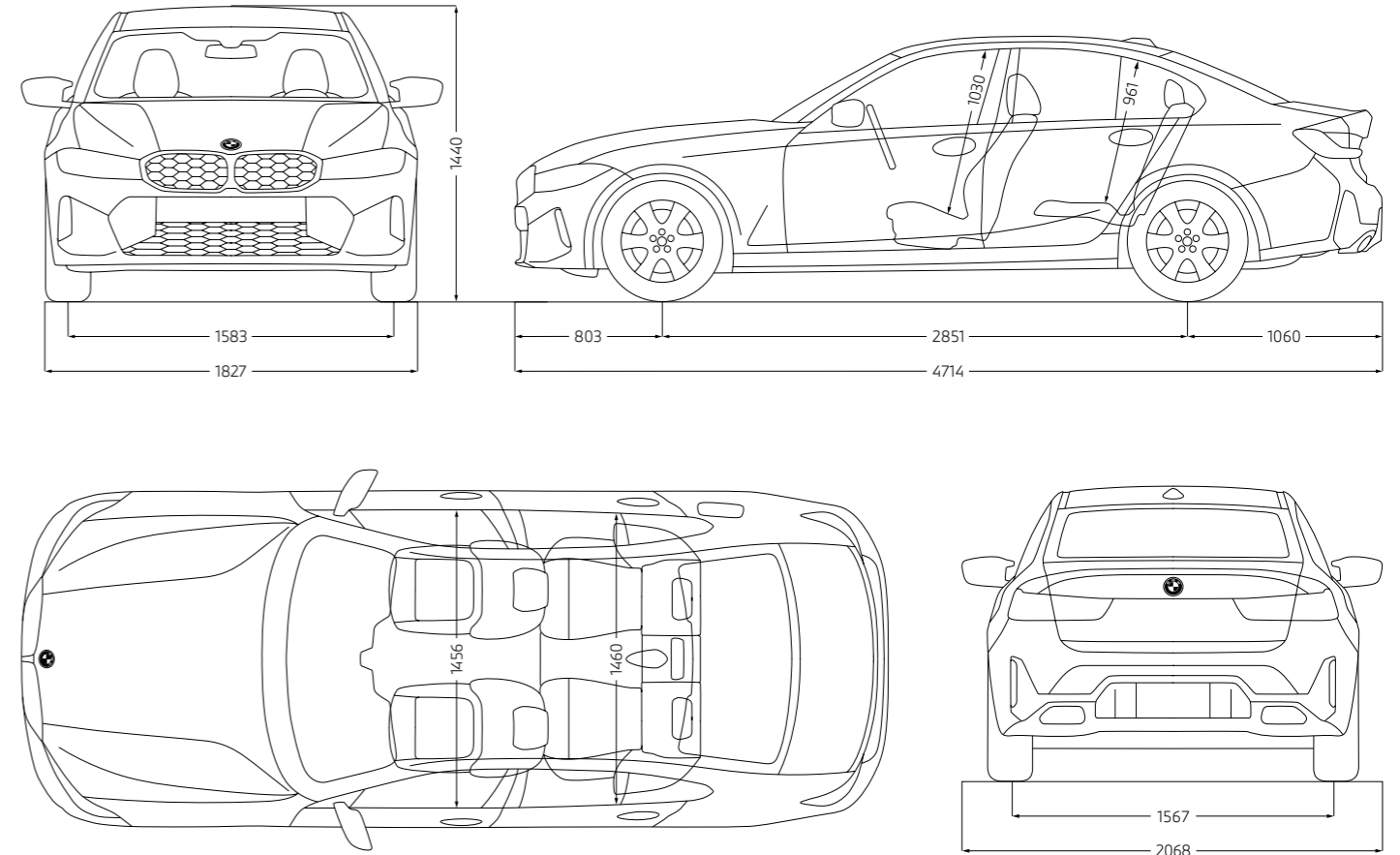

Alle Maßangaben der technischen Zeichnung in Millimeter.

Angaben zu Fahrleistung, Verbrauch und CO<sub>2</sub>-Emissionen gelten für Fahrzeuge mit Seriengetriebe.

<sup>1</sup> Das EG-Leergewicht bezieht sich auf ein Fahrzeug mit serienmäßiger Ausstattung und beinhaltet keine Sonderausstattungen. Im Leergewicht sind 90 % Tankfüllung sowie 75 kg für den Fahrer berücksichtigt. Optionale Ausstattungen können das Gewicht des Fahrzeugs, die Nutzlast sowie bei Einfluss auf die Aerodynamik die Höchstgeschwindigkeit verändern.

<sup>2</sup> Das tatsächliche Gesamtgewicht des Anhängers darf die maximal zulässige Anhängelast unter Berücksichtigung der maximal zulässigen Stützlast nicht übersteigen.

<sup>3</sup> Elektronisch abgeregelt.

<sup>4</sup> Angaben zu Leistung für Benzinmotoren beziehen sich auf den Betrieb mit ROZ 98 Kraftstoff. Angaben zu Verbrauch beziehen sich auf den Betrieb mit Referenzkraftstoff gemäß VO (EU) 2007/715. Kraftstoffqualitäten bleifrei ROZ 91 und höher mit einem maximalen Ethanol-Anteil von 10 % (E10) sind zulässig. BMW empfiehlt die Verwendung von Superbenzin bleifrei ROZ 95.

<sup>5</sup> Die angegebenen Verbrauchs- und CO<sub>2</sub>-Angaben wurden nach dem vorgeschriebenen Messverfahren des WLTP-Zyklus (World Harmonized Light Duty Vehicles Test Procedure) gemäß VO (EG) Nummer 715/2007 und VO (EU) 2017/1151 ermittelt. Die Angaben beziehen sich grundsätzlich auf ein Fahrzeug mit Basisausstattung. Allenfalls gewählte Sonderausstattungen, die durch den Hersteller als Ersatz von Teilen der Grundausstattung geliefert werden, können diese Werte erhöhen und differieren diese daher auch je nach Modell und Motorisierung. Darüber hinaus können auch nachträgliche Sonderausstattungen und Zubehör relevante Fahrzeugparameter, wie z. B. Gewicht, Rollwiderstand und Aerodynamik verändern und sich dadurch abweichende Verbrauchswerte und CO<sub>2</sub>-Emissionen ergeben. Für die Bemessung von Steuern und anderen fahrzeugbezogenen Abgaben, die (auch) auf den CO<sub>2</sub>-Ausstoß abstellen, können daher andere als die hier angegebenen Werte gelten. Die Angaben beziehen sich daher nicht auf das konkrete Fahrzeug und sind nicht Bestandteil des Angebots, sondern dienen allein Vergleichszwecken zwischen den verschiedenen Fahrzeugtypen. Weitere Informationen zum WLTP-Messverfahren finden Sie unter: <https://www.bmw.at/de/topics/fascination-bmw/efficient-dynamics/consumption-emissions.html>. Die CO<sub>2</sub>-Effizienzangaben ergeben sich aus der Richtlinie 1999/94/EG sowie dem PKW-VIG und verwenden die Verbrauchs- und CO<sub>2</sub>-Werte, welche im Zuge des Genehmigungsverfahrens ermittelt wurden, zur Einstufung. Ein Leitfaden über den Kraftstoffverbrauch, Stromverbrauch und die CO<sub>2</sub>-Emissionen, der Daten für alle neuen Personenkraftwagenmodelle enthält, ist kostenlos an allen Verkaufsorten erhältlich. Der Kraftstoffverbrauch bzw. der Stromverbrauch und der CO<sub>2</sub>-Ausstoß eines Fahrzeugs sind nicht nur von der effizienten Ausnutzung des Kraftstoffes durch das Fahrzeug, sondern auch vom Fahrstil sowie von anderen nicht technischen Faktoren abhängig. CO<sub>2</sub> ist das für die Erderwärmung hauptsächlich verantwortliche Treibhausgas. Darüber hinaus können weitere Details zum konkreten Fahrzeug der beim Händler aufliegenden Typengenehmigung entnommen werden.

<sup>6</sup> Plug-in-Hybrid: gewichtet, kombiniert.

<sup>7</sup> Reichweite abhängig von unterschiedlichen Faktoren, insbesondere: persönlicher Fahrstil, Streckenbeschaffenheit, Außentemperatur, Heizung/Klimatisierung, Vortemperatur.

Die Angaben Kraftstoffverbrauch, CO<sub>2</sub>-Emissionen und Effizienzklasse gelten in Abhängigkeit von der gewählten Räderkategorie und Sonderausstattung. Den fahrzeugindividuellen Verbrauchswert nach WLTP erhalten Sie im BMW Online-Konfigurator unter [www.bmw.at/konfigurator](http://www.bmw.at/konfigurator) oder bei Ihrem BMW Partner.

Die technischen Daten, Verbrauchswerte und Anhängelasten beziehen sich nur auf ein Fahrzeug mit ab Werk verbauter Serien- und Sonderausstattung. Nachträglich verbaute Zubehör- bzw. Anbauteile sind nicht berücksichtigt.



## BMW M3 Limousine

### Benziner

		M3	M3 Competition	M3 Competition M xDrive
<b>Gewicht</b>				
Leergewicht EG <sup>1</sup>	kg	1780	1805	1855
Zulässiges Gesamtgewicht	kg	2210	2210	2260
Zuladung	kg	505	480	480
Gepäckraumvolumen	l	480	480	480
<b>Motor<sup>4,5</sup></b>				
Zylinder/Ventile		6 / 4	6 / 4	6 / 4
Hubraum	cm <sup>3</sup>	2993	2993	2993
Nennleistung/ Nenn Drehzahl	kW (PS) / 1/min	353 (480) / 6250	375 (510) / 6250	375 (510) / 6250
Max. Drehmoment/Drehzahl	Nm/l/min	550 / 2650 – 6130	650 / 2750 – 5500	650 / 2750 – 5500
<b>Kraftübertragung</b>				
Antriebsart		Hinterrad	Hinterrad	Allrad
Seriengertriebe		6-Gang Manuell	8-Gang M Steptronic mit Drivelogic	8-Gang M Steptronic mit Drivelogic
<b>Fahrleistung</b>				
Höchstgeschwindigkeit	km/h	250 <sup>3,6</sup>	250 <sup>3,6</sup>	250 <sup>3,6</sup>
Beschleunigung 0–100 km/h	s	4,2	3,9	3,5
<b>Verbrauch<sup>4,5</sup> – Alle Motoren erfüllen die Euro 6d Abgasnorm</b>				
Kombiniert (WLTP)	l/100 km	10,1–10,0	9,9–9,7	10,2–10,1
CO <sub>2</sub> -Emissionen kombiniert (WLTP)	g/km	230–227	224–220	230–227
Tankinhalt, ca.		59	59	59
<b>Räder/Reifen</b>				
Reifendimension		275/40 R18 285/35 R19	275/40 R18 285/35 R19	275/35 R19 285/30 R20
Raddimension		9,5J x18 10,5J x19	9,5J x18 10,5J x19	9,5J x19 10,5J x20
Material		Schmiederäder	Schmiederäder	Schmiederäder

M3 Competition

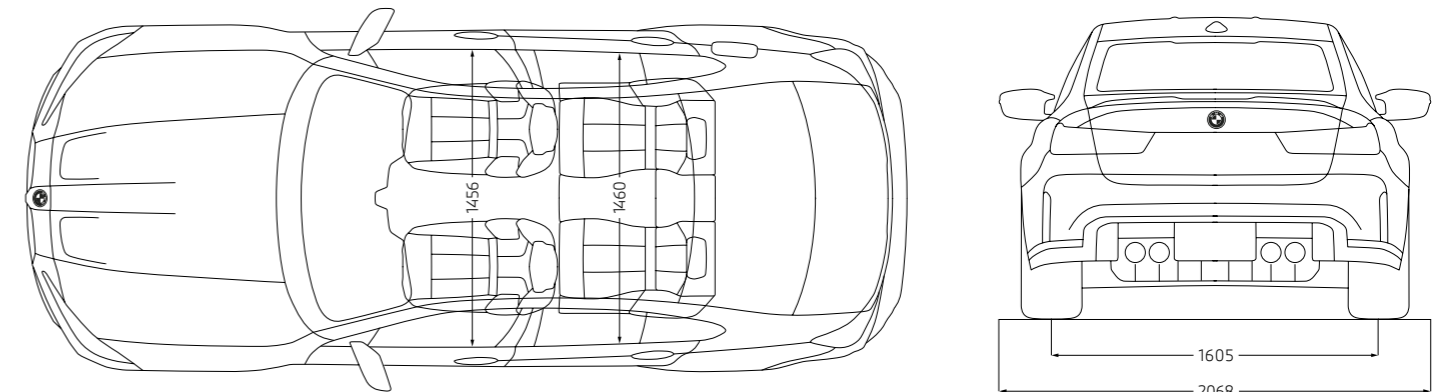
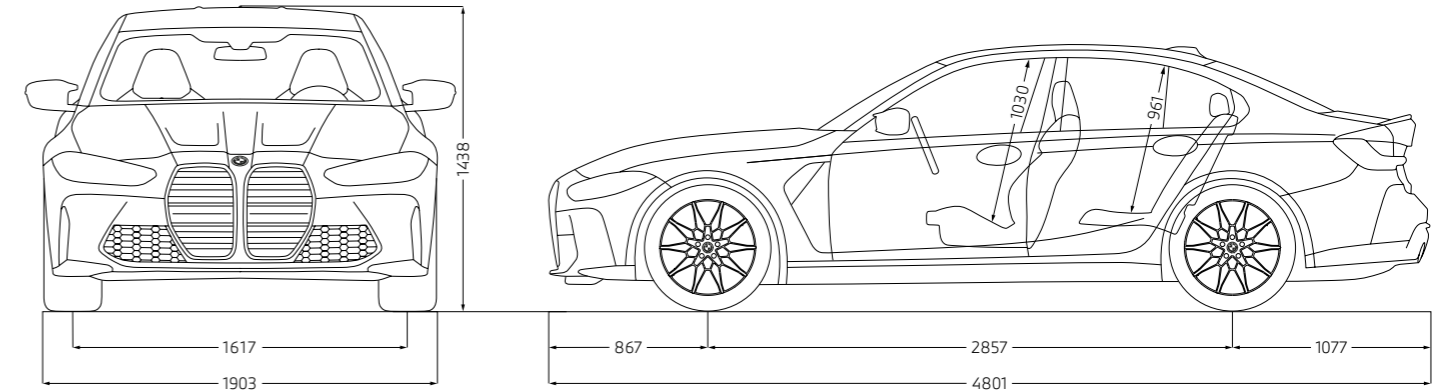

Alle Maßangaben der technischen Zeichnung in Millimeter.

Angaben zu Fahrleistung, Verbrauch und CO<sub>2</sub>-Emissionen gelten für Fahrzeuge mit Seriengertriebe.

<sup>1</sup> Das EG-Leergewicht bezieht sich auf ein Fahrzeug mit serienmäßiger Ausstattung und beinhaltet keine Sonderausstattungen. Im Leergewicht sind 90 % Tankfüllung sowie 75 kg für den Fahrer berücksichtigt. Optionale Ausstattungen können das Gewicht des Fahrzeugs, die Nutzlast sowie bei Einfluss auf die Aerodynamik die Höchstgeschwindigkeit verändern.

<sup>2</sup> Das tatsächliche Gesamtgewicht des Anhängers darf die maximal zulässige Anhängelast unter Berücksichtigung der maximal zulässigen Sitzlast nicht übersteigen.

<sup>3</sup> Elektronisch abgeregelt.

<sup>4</sup> Angaben zu Leistung für Benzinmotoren beziehen sich auf den Betrieb mit ROZ 98 Kraftstoff. Angaben zu Verbrauch beziehen sich auf den Betrieb mit Referenzkraftstoff gemäß VO (EU) 2007/715. Kraftstoffqualitäten bleifrei ROZ 91 und höher mit einem maximalen Ethanol-Anteil von 10 % (E10) sind zulässig. BMW empfiehlt die Verwendung von Superbenzin bleifrei ROZ 95.

<sup>5</sup> Die angegebenen Verbrauchs- und CO<sub>2</sub>-Angaben wurden nach dem vorgeschriebenen Messverfahren des WLTP-Zyklus (World Harmonized Light Duty Vehicles Test Procedure) gemäß VO (EG) Nummer 715/2007 und VO (EU) 2017/1151 ermittelt. Die Angaben beziehen sich grundsätzlich auf ein Fahrzeug mit Basisausstattung. Allenfalls gewählte Sonderausstattungen, die durch den Hersteller als Ersatz von Teilen der Grundausstattung geliefert werden, können diese Werte erhöhen und differieren diese daher auch je nach Modell und Motorisierung. Darüber hinaus können auch nachträgliche Sonderausstattungen und Zubehör relevante Fahrzeugparameter, wie z. B. Gewicht, Rollwiderstand und Aerodynamik verändern und sich dadurch abweichende Verbrauchswerte und CO<sub>2</sub>-Emissionen ergeben. Für die Bemessung von Steuern und anderen fahrzeugbezogenen Abgaben, die (auch) auf den CO<sub>2</sub>-Ausstoß abstellen, können daher andere als die hier angegebenen Werte gelten. Die Angaben beziehen sich daher nicht auf das konkrete Fahrzeug und sind nicht Bestandteil des Angebots, sondern dienen allein Vergleichszwecken zwischen den verschiedenen Fahrzeugtypen. Weitere Informationen zum WLTP-Messverfahren finden Sie unter: <https://www.bmw.at/de/topics/fascination-bmw/efficient-dynamics/consumption-emissions.html>. Die CO<sub>2</sub>-Effizienzangaben ergeben sich aus der Richtlinie 1999/94/EG sowie dem PKW-VIG und verwenden die Verbrauchs- und CO<sub>2</sub>-Werte, welche im Zuge des Genehmigungsverfahrens ermittelt wurden, zur Einstufung. Ein Leitfaden über den Kraftstoffverbrauch, Stromverbrauch und die CO<sub>2</sub>-Emissionen, der Daten für alle neuen Personenkraftwagenmodelle enthält, ist kostenlos an allen Verkaufsorten erhältlich. Der Kraftstoffverbrauch bzw. der Stromverbrauch und der CO<sub>2</sub>-Ausstoß eines Fahrzeugs sind nicht nur von der effizienten Ausnutzung des Kraftstoffes durch das Fahrzeug, sondern auch vom Fahrstil sowie von anderen nicht technischen Faktoren abhängig. CO<sub>2</sub> ist das für die Erderwärmung hauptsächlich verantwortliche Treibhausgas. Darüber hinaus können weitere Details zum konkreten Fahrzeug der beim Händler aufliegenden Typengenehmigung entnommen werden.

<sup>6</sup> In Verbindung mit M Driver's Package Anhebung der Höchstgeschwindigkeit auf 290 km/h.

Die Angaben Kraftstoffverbrauch, CO<sub>2</sub>-Emissionen und Effizienzklasse gelten in Abhängigkeit von der gewählten Räderkategorie und Sonderausstattung. Den fahrzeugindividuellen Verbrauchswert nach WLTP erhalten Sie im BMW Online-Konfigurator unter [www.bmw.at/konfigurator](http://www.bmw.at/konfigurator) oder bei Ihrem BMW Partner.

Die technischen Daten, Verbrauchswerte und Anhängelasten beziehen sich nur auf ein Fahrzeug mit ab Werk verbauter Serien- und Sonderausstattung. Nachträglich verbaute Zubehör- bzw. Anbauteile sind nicht berücksichtigt.

# GUT FÜR ÖSTERREICH.

Die BMW Group.  
Gemeinsam stark für unser Land.

**BMW  
GROUP**



**BMW GROUP.  
GUT FÜR ÖSTERREICH.**



**Steyr**

BMW Motoren GmbH



**Salzburg**

BMW Vertriebs GmbH

BMW Austria GmbH

BMW Financial Services

Alphabet Austria Fuhrparkmanagement GmbH



Weitere Informationen unter  
<https://www.bmwgroup.com/austria/de.html>



# YOUR WORLD. MY BMW.

## JETZT DIE MY BMW APP HERUNTERLADEN.

Die direkte Verbindung zu Ihrem Fahrzeug und zur Welt von BMW:  
Mit der neuen My BMW App ganz bequem den Fahrzeugstatus  
checken, auf Funktionen aus der Ferne zugreifen, einen Servicetermin  
vereinbaren, Fahrten planen und vieles mehr – so wird die App zu Ihrem  
täglichen Mobilitätsbegleiter.

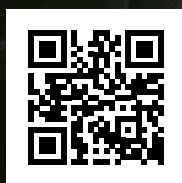

Probieren Sie es gleich aus und  
installieren Sie die **My BMW App**  
aus Ihrem App-Store.

Scannen Sie dazu den QR-Code  
oder klicken Sie auf das App-Icon.

### Schon gewusst?

Wenn Sie sich einmalig mit der My BMW App im Fahrzeug  
anmelden, passen sich alle personalisierten Einstellungen wie  
z. B. Sitz, Außenspiegel und Navigation über Ihr Profil bei jeder  
Fahrt automatisch an Sie an.

Voraussetzung ist die Ausstattung ConnectedDrive Services und ein kompatibles Smartphone. Die Verfüg-  
barkeit und die Funktionen der My BMW App sind abhängig vom Fahrzeugmodell und können je nach Markt  
variieren. Detaillierte Informationen erhalten Sie unter [www.bmw.at](http://www.bmw.at)

