



T H E
X6

AUGUST 2024

Ausstattungsmerkmale	04
Highlights	08
Fahrzeugpreise	10
Modellvarianten	12
Farben & Felgen	20
Ausstattungs Pakete	26
Ausstattungen	28
Service	45
Zubehör	46
Technische Daten	50



DER BMW X6.

DER BMW X6.

Abbildungen zeigen Innenraum Leder Merino erweitert Schwarz und BMW Individual Interieurleisten Pianolack Schwarz.





DER BMW X6 M COMPETITION.



Abbildungen zeigen Lackierung in BMW Individual Frozen Pure Grey metallic und Innenraum Vollleder Merino Sakhir Orange mit Kontrast Schwarz.

HIGHLIGHTS SONDERAUSSTATTUNG



BMW Niere „Iconic Glow“

Die BMW Niere ‚Iconic Glow‘ setzt eindrucksvolle optische Highlights. Mit ihrer innovativen LED-Fasertechnologie ermöglicht sie aufsehenerregende Lichtinszenierungen in Weiß – beispielsweise während der Fahrt oder beim Öffnen und Schließen Ihres Fahrzeugs.



M Carbon Heckspoiler

Der M Carbon Heckspoiler betont die Exklusivität sowie das kraftvoll sportliche Design des Fahrzeugs und reduziert spürbar unerwünschten Auftrieb an der Hinterachse.



BMW Live Cockpit Plus mit BMW Curved Display

Anzeigeverbund bestehend aus einem volldigitalen Instrumentendisplay mit 12,3" und einem hochauflösenden Control Display mit 14,9". BMW Live Cockpit Plus beinhaltet das BMW Operating System 8.5 mit variablen, konfigurierbaren Widgets, die Informationen in Echtzeit anzeigen.



Driving Assistant Professional

Der Driving Assistant Professional bietet optimalen Komfort und Sicherheit in monotonen oder unübersichtlichen Fahrsituationen. Neben den Inhalten des Driving Assistant enthält er zahlreiche weitere Funktionen, die Ihre Fahrt noch angenehmer und sicherer gestalten.

M Lederlenkrad

Das M Lederlenkrad beinhaltet Multifunktion, Schalt paddles und M Emblem im sportlichen 3-Speichen-Design. Der Lenkradkranz in Leder ‚Walknappa‘ Schwarz mit ausgeformten Daumenauflagen vermittelt ein sportlich-direktes Lenkgefühl.



Panorama-Glasdach Sky Lounge

Das Panorama-Glasdach Sky Lounge erzeugt tagsüber ein großzügiges Raumgefühl und bei Dunkelheit ein stimmungsvolles Ambiente durch eine Lichtgrafik, die sich aus über 15.000 Lichtelementen zusammensetzt. Die Lichtgrafik ist in **15 vordefinierten** Farben des Ambienten Lichts schaltbar.



Modell	Modellcode	Motor	Getriebe	kW / PS	mit 48 V Mild-Hybrid-Technologie ²⁾ kW / PS
BMW X6 Benziner					
X6 xDrive40i A	31EX	6-Zylinder	8-Gang Steptronic Sport	280 / 381	9 / 12
X6 M60i xDrive A	41EX	8-Zylinder	8-Gang Steptronic Sport	390 / 530	9 / 12
X6 M Competition	21ET	8-Zylinder	8-Gang M Steptronic Sport	460 / 626	9 / 12
BMW X6 Diesel					
X6 xDrive30d A	11EY	6-Zylinder	8-Gang Steptronic Sport	210 / 286	9 / 12
X6 xDrive40d A	21EY	6-Zylinder	8-Gang Steptronic Sport	250 / 340	9 / 12

EU-Verbrauch kombiniert l/100 km	CO ₂ -Emission g/km	Abgasnorm ¹⁾	Sachbezug	NoVA* in %	Listenpreis € exkl. MwSt. und NoVA	Listenpreis € inkl. MwSt., NoVA und Bonus/Malus*
8,6	194	EU6e	2%	19%	77.250,00	110.147,50
11,4	259	EU6e	2%	32%	94.670,00	151.868,40
12,7	288	EU6e	2%	38%	131.220,00	217.617,60
7,1	187	EU6e	2%	18%	77.220,00	108.773,60
7,3	191	EU6e	2%	19%	79.900,00	113.591,00

Unverbindliche, nicht kartellierte Richtpreise ab Salzburg inkl. Frachtpauschale. Die angegebenen Preise und Leasingentgelte gelten für die in Österreich angebotenen / lieferbaren Modelle bzw. Ausstattungsvarianten und sind – vorbehaltlich von Änderungen in Konstruktion und Ausstattung und hinsichtlich Druckfehler und Irrtümer – bis zum Erscheinen einer neuen Preisliste gültig. Preisstand 08/2024. Die Sonderausstattungspreise sind Listenpreise ohne NoVA und ohne 20% MwSt., zur Errechnung der Bruttopreise sind der modellabhängige Faktor für die NoVA sowie die 20% MwSt. hinzuzurechnen. NoVA = Norm-Verbrauchs-Abgabe (Zulassungsabgabe); MwSt = 20%; A = Automatik



Unsere Empfehlung für ein noch größeres BMW Erlebnis.

¹⁾ Die angegebenen Verbrauchs- und CO₂-Angaben wurden nach dem vorgeschriebenen Messverfahren des WLTP-Zyklus (World Harmonized Light Duty Vehicles Test Procedure) gemäß VO (EG) Nummer 715/2007 und VO (EU) 2017/1151 ermittelt. Die Angaben beziehen sich grundsätzlich auf ein Fahrzeug mit Basisausstattung. Allenfalls gewählte Sonderausstattungen, die durch den Hersteller als Ersatz von Teilen der Grundausstattung geliefert werden, können diese Werte erhöhen und differieren diese daher auch je nach Modell und Motorisierung. Darüber hinaus können auch nachträgliche Sonderausstattungen und Zubehör relevante Fahrzeugparameter, wie z. B. Gewicht, Rollwiderstand und Aerodynamik verändern und sich dadurch abweichende Verbrauchswerte und CO₂-Emissionen ergeben. Für die Bemessung von Steuern und anderen fahrzeugbezogenen Abgaben, die (auch) auf den CO₂-Ausstoß abstellen, können daher andere als die hier angegebenen Werte gelten. Die Angaben beziehen sich daher nicht auf das konkrete Fahrzeug und sind nicht Bestandteil des Angebots, sondern dienen allein Vergleichszwecken zwischen den verschiedenen Fahrzeugtypen. Weitere Informationen zum WLTP-Messverfahren finden Sie unter: <https://www.bmw.at/de/topics/fascination-bmw/efficient-dynamics/consumption-emissions.html>
Die CO₂-Effizienzangaben ergeben sich aus der Richtlinie 1999/94/EG sowie dem PKW-VIG und verwenden die Verbrauchs- und CO₂-Werte, welche im Zuge des Genehmigungsverfahrens ermittelt wurden, zur Einstufung. Ein Leitfaden über den Kraftstoffverbrauch, Stromverbrauch und die CO₂-Emissionen, der Daten für alle neuen Personenkraftwagenmodelle enthält, ist kostenlos an allen Verkaufsorten erhältlich. Der Kraftstoffverbrauch bzw. der Stromverbrauch und der CO₂-Ausstoß eines Fahrzeugs sind nicht nur von der effizienten Ausnutzung des Kraftstoffes durch das Fahrzeug, sondern auch vom Fahrstil sowie von anderen nicht technischen Faktoren abhängig. CO₂ ist das für die Erderwärmung hauptsächlich verantwortliche Treibhausgas. Darüber hinaus können weitere Details zum konkreten Fahrzeug der beim Händler aufliegenden Typengenehmigung entnommen werden.

²⁾ Die 48 V Mild-Hybrid-Technologie dient zur Rückgewinnung von Bremsenergie und unterstützt den Verbrennungsmotor bei Beschleunigung temporär mit elektrischer Antriebsleistung. Dadurch reduzieren sich Verbrauch und Emissionen, während gleichzeitig ein Dynamikvorteil entsteht. Mit der Mild-Hybrid-Technologie wird die Auto Start Stopp Funktion schneller und komfortabler.
Die angegebenen Preise gelten für die in Österreich angebotenen / lieferbaren Modelle bzw. Ausstattungsvarianten.
* Die angeführten Listenpreise berücksichtigen die im NoVA-Gesetz aktuell gültigen gesetzlichen Bestimmungen.

Sie möchten mehr über die attraktiven Finanzdienstleistungen von BMW Financial Services erfahren? Informationen und aktuelle Angebote finden Sie unter www.bmw.at

MODELLÜBERSICHT



M Sportpaket Pro

- M Sportabgasanlage
- M Sportbremse, Rot hochglänzend
- M Leuchten Shadow Line
- M Sicherheitsgurte
- M Hochglanz Shadow Line mit erweiterten Umfängen

ab 1.135,00 €**



BMW X6 M60i xDrive

- 21" M Leichtmetallräder Y-Speiche 741 M, Bicolor
- M Lederlenkrad
- Steptronic Sport Getriebe
- M Sportabgasanlage
- M Sportdifferenzial
- Integral-Aktivlenkung
- Adaptives M Fahrwerk
- Edelholzausführung 'Fineline' Schwarz mit Metalleffekt hochglänzend

ab 151.868,40 €*



BMW X6 M Competition

- Alpinweiß uni
- 21"/22" M Leichtmetallräder Sternspeiche 818 M, Bicolor
- M Hochglanz Shadow Line mit erweiterten Umfängen
- 8-Gang M Steptronic Sport Getriebe mit Drivelogic
- Polsterung Leder Merino
- M Lederlenkrad
- BMW Individual Instrumententafel lederbezogen
- M Sportdifferenzial
- Adaptives M Fahrwerk Professional
- M Sportabgasanlage
- Edelholzausführung 'Fineline' Schwarz mit Metalleffekt hochglänzend
- Driving Assistant
- M Multifunktionssitze für Fahrer und Beifahrer
- M Sicherheitsgurte
- BMW Live Cockpit Professional
- Harman Kardon Surround Sound System
- Adaptiver LED-Scheinwerfer
- Reifenpannenset
- M spezifisches Head-Up Display

ab 217.617,60 €*

Basisvariante ab 108.773,60 €*

- 19" Leichtmetallräder V-Speiche 734, Reflexsilber
- Polsterung Sensafin dekorgestept
- M Aerodynamikpaket
- M Dachhimmel Anthrazit
- M Hochglanz Shadow Line
- Sportsitze für Fahrer und Beifahrer
- Steptronic Sport Getriebe
- Adaptives Fahrwerk
- Adaptiver LED-Scheinwerfer
- Parking Assistant
- BMW Live Cockpit Professional

M SPORTPAKET PRO



MODELLPREISE

EUR
ohne MwSt.

33B	M Sportpaket Pro	1.470,-
	für BMW X6 M60i xDrive	1.135,-

ENTHALTENE AUSSTATTUNGEN

1MA	M Sportabgasanlage
3M2	M Sportbremse, Rot hochglänzend
3MF	M Leuchten Shadow Line
4GQ	M Sicherheitsgurte
7M9	M Hochglanz Shadow Line mit erweiterten Umfängen

OPTIONAL WÄHLBARE AUSSTATTUNGEN

EUR
ohne MwSt.

2NH	M Sportbremse	---
-----	---------------	-----

Weitere Ausstattungen finden Sie ab Seite 28

BMW X6 M60i xDrive



ENTHALTENE AUSSTATTUNGEN

1XN	21" M Leichtmetallräder Y-Speiche 741 M, Bicolor vorn: 9,5J x 21 / Bereifung 275/40 R21 hinten: 10,5J x 21 / Bereifung 315/35 R21
KP	Polsterung Sensafin dekorgestept
KPSW	Polsterung Sensafin dekorgestept Schwarz
4LM	Edelholzausführung 'Fineline' Schwarz mit Metalleffekt hochglänzend
2TB	Steptronic Sport Getriebe
2T4	M Sportdifferenzial
2VH	Integral-Aktivlenkung
2VF	Adaptives M Fahrwerk
715	M Aerodynamikpaket
760	M Hochglanz Shadow Line
1MA	M Sportabgasanlage
710	M Lederlenkrad
775	M Dachhimmel Anthrazit



OPTIONAL WÄHLBARE AUSSTATTUNGEN

3MB Exterieur Line Aluminium satiniert

EUR
ohne MwSt.

–,-

AUSSTATTUNGEN MIT PREISVORTEIL

EUR
ohne MwSt.

1XM	21" M Leichtmetallräder Y-Speiche 741 M, Bicolor mit Sportreifen vorn: 9,5J x 21 / Bereifung 275/40 R21 hinten: 10,5J x 21 / Bereifung 315/35 R21	545,-
1PA 1PQ	22" M Leichtmetallräder Doppelspeiche 742 M Bicolor oder 22" M Leichtmetallräder Doppelspeiche 742 M, vorn: 9,5J x 22 / Bereifung 275/35 R22 hinten: 10,5J x 22 / Bereifung 315/30 R22	670,- 1.010,-
1SM	22" M Leichtmetallräder V-Speiche 747 M Bicolor Ceriumgrau vorn: 9,5J x 22 / Bereifung 275/35 R22 hinten: 10,5J x 22 / Bereifung 315/30 R22	670,-
1W7	22" BMW Individual Leichtmetallräder Vielspeiche 745 I Bicolor vorn: 9,5 J x 22 / Bereifung 275/35 R22 hinten: 10,5 J x 22 / Bereifung 315/30 R22	670,-
1G5 1G6	21" M Leichtmetallräder V-Speiche 915 M, Bicolor mit Sportreifen oder 21" M Leichtmetallräder V-Speiche 915 M, Bicolor mit Notlauf Eigenschaften vorn: 9,5 J x 21 / Bereifung 275/40 R21 hinten: 10,5 J x 21 / Bereifung 315/35 R21	670,- 125,-
3AT	Dachreling Aluminium satiniert	355,-
2VW	Adaptives M Fahrwerk Professional	3.025,-
4M5	BMW Individual Instrumententafel lederbezogen	840,-
688	Harman Kardon Surround Sound System	715,-

Weitere Ausstattungen finden Sie ab Seite 28

BMW X6 M COMPETITION



ENTHALTENE AUSSTATTUNGEN

1TF	21"/22" M Leichtmetallräder Sternspeiche 818 M, Bicolor Jetblack vorn: 10,5 J × 21 / Bereifung 295/35 R21 hinten: 11,5 J × 22 / Bereifung 315/30 R22
	8-Gang M Steptronic Sport Getriebe mit Drivelogic
2T4	M Sportdifferenzial
2VW	Adaptives M Fahrwerk Professional
1MA	M Sportabgasanlage
7M9	M Hochglanz Shadow Line mit erweiterten Umfängen
LK	Polsterung Leder Merino
4M5	BMW Individual Instrumententafel lederbezogen
4LM	Edelholzausführung 'Fineline' Schwarz mit Metalleffekt hochglänzend
552	Adaptiver LED-Scheinwerfer
4MA	M Multifunktionssitze für Fahrer und Beifahrer
4GQ	M Sicherheitsgurte M Lenkrad
688	Harman Kardon Surround Sound System
6U3	BMW Live Cockpit Professional
5AS	Driving Assistant
2VC	Reifenpannenset

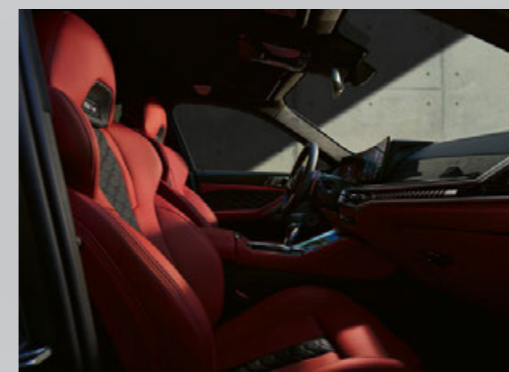

OPTIONAL WÄHLBARE AUSSTATTUNGEN

	EUR ohne MwSt.
Metalllic Lacke: Saphirschwarz, Mineralweiß, M Carbonschwarz, M Marina Bay Blue, M Brooklyn Grau, M Isle of Man Grün, M Toronto Rot	-,-
1EZ 21"/22" M Leichtmetallräder Sternspeiche 818 M, Schwarz vorn: 10,5 J × 21 / Bereifung 295/35 R21 hinten: 11,5 J × 22 / Bereifung 315/30 R22	-,-
HEJA Polsterung Vollleder Merino/Alcantarakombination Schwarz/Kontrast Midrand Beige	-,-

AUSSTATTUNGEN MIT PREISVORTEIL

	EUR ohne MwSt.
C5A BMW Individual Frozen Pure Grey metallic	3.065,-
1TE 21"/22" M Leichtmetallräder Sternspeiche 809 M, Bicolor Jetblack vorn: 10,5 J × 21 / Bereifung 295/35 R21 hinten: 11,5 J × 22 / Bereifung 315/30 R22	1.975,-
ZBJJ BMW Individual Volllederausstattung 'Merino' Elfenbeinweiß/Atlasgrau	340,-
1MD M Carbon Motorabdeckung	1.010,-
3M5 M Compound-Bremse, Rot hochglänzend	420,-
3M6 M Compound-Bremse, Schwarz hochglänzend	420,-
6F1 Bowers & Wilkins Diamond Surround Sound System	3.445,-

Weitere Ausstattungen finden Sie ab Seite 28

FARBWELT EXTERIEUR



300 Alpinweiß uni



C36 BMW Individual
Dravitgrau metallic

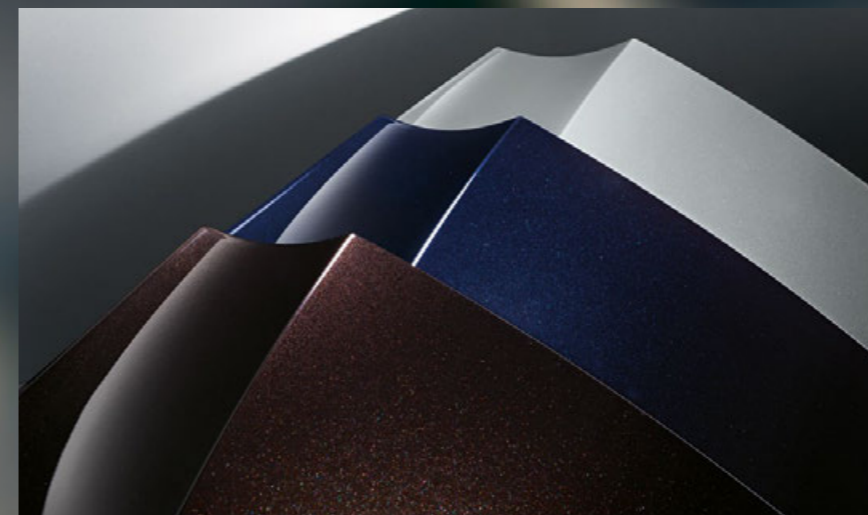

BMW Individual

Weitere, besondere Lackfarben gibt es im Individual-Angebot von BMW. In der Preistabelle auf Seite 29 werden alle Individual-Lackierungen und Individual-Sonderlackierungen aufgeführt.

Mehr Informationen unter <https://individual.bmw-m.com/de-AT/>



C4W Skyscraper Grau metallic



C57 Aventurinrot metallic



475 Saphirschwarz metallic



C4G M Isle of Man Grün²
metallic



A96 Mineralweiß metallic



C1K M Marina Bay Blue¹
metallic

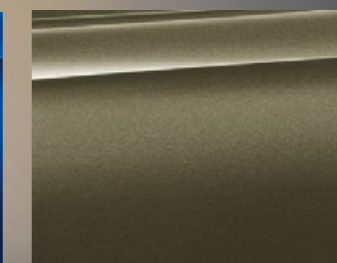

C3D Manhattan metallic

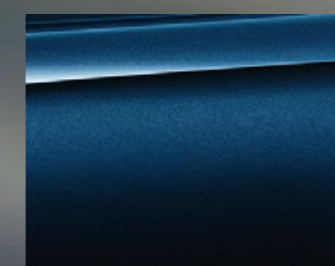

C3Z BMW Individual
Tansanitblau metallic



X1B BMW Individual
Ametrin metallic

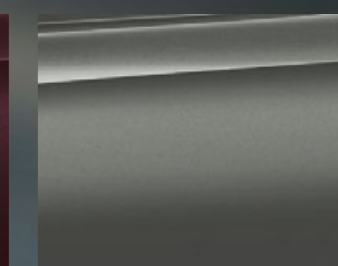

C5A BMW Individual
Frozen Pure Grey metallic



416 M Carbonschwarz metallic



C4P M Brooklyn Grau metallic



C3G M Toronto Rot¹ metallic

¹Nur in Verbindung mit BMW X6 M Competition

²Nur in Verbindung mit BMW X6 M Competition und BMW X6 M60i xDrive

FARBWELT INTERIEUR

LEDERNACHBILDUNG SENSAFIN DEKORGESTEPPT



KPSW Schwarz²

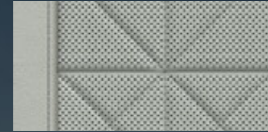

KPA9 Silverstone²

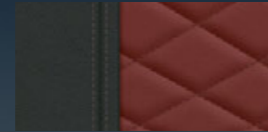

KPHP Tacorot | Schwarz²

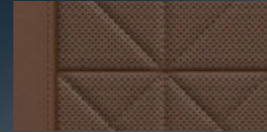

KPHF Coffee²



KPRI Cognac²

LEDER MERINO



LKSW Schwarz¹



LKDA Sakhir Orange¹

VOLLEDER MERINO



X3SW Schwarz¹

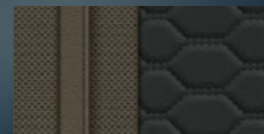

X3HV Adelaide Grau¹



X3JT Taruma Braun¹

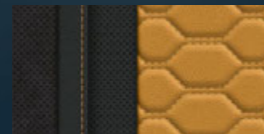

HEJA Merino-/Alcantarakombination Schwarz mit Kontrast Midrand Beige¹



X3A9 Silverstone¹



X3DA Sakhir Orange¹

BMW INDIVIDUAL VOLLEDER-AUSSTATTUNG MERINO

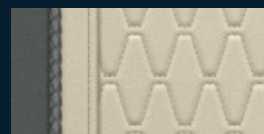

ZBJJ Elfenbeinweiß/Atlasgrau

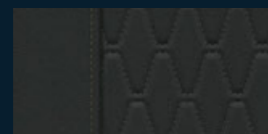

ZBSW Schwarz²

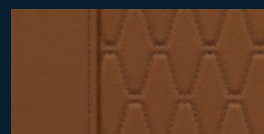

ZBTQ Tartufo²

BMW INDIVIDUAL ERWEITERTE LEDERAUSSTATTUNG MERINO

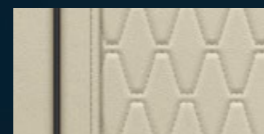

VAEW Elfenbeinweiß²



VAHF Coffee²



VATQ Tartufo²

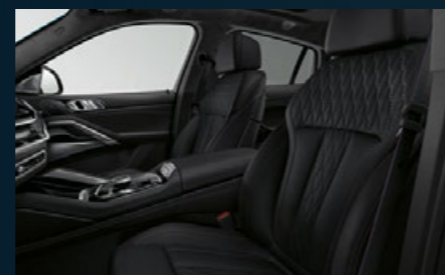

VASW Schwarz²



BMW Individual Polster & Zierleisten

Weitere, besondere Polster und Zierleisten gibt es im Individual-Angebot von BMW. In der Preistabelle auf Seite 33 werden alle Individual-Polster und Individual-Interieurleisten aufgeführt.

Mehr Informationen unter <https://individual.bmw-m.com/de-AT/>

INTERIEURLEISTEN



4ML BMW Individual Pianolack Schwarz

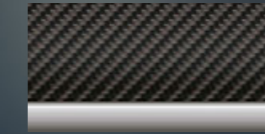

4MC Carbon Fibre

EDELHOLZAUSFÜHRUNG



4KR Edelholzausführung 'Fineline Stripe' Braun hochglänzend²



4KT Edelholzausführung Pappel Maser Anthrazit-Braun offenporig²

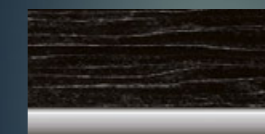

4LM Edelholzausführung 'Fineline' Schwarz mit Metalleffekt hochglänzend

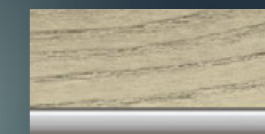

XEE BMW Individual Edelholzausführung Esche Flowing Grey offenporig

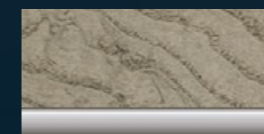

4WW BMW Individual Esche Maser Silbergrau hochglänzend²

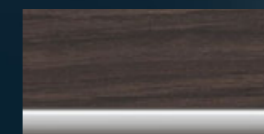

4D7 Edelholzausführung Lindenholz 'Fineline' Braun offenporig²

RÄDER



1SM 22" Leichtmetallräder
V-Speiche 747 M,
Bicolor Schwarz, glanzgedreht

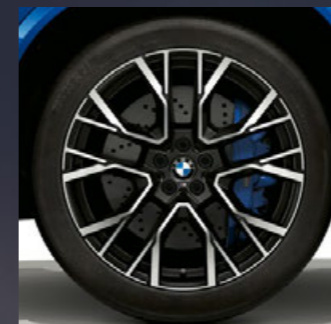

1TE 21"/22" M Leichtmetall-
räder Sternspeiche 809 M,
Jetblack, glanzgedreht¹

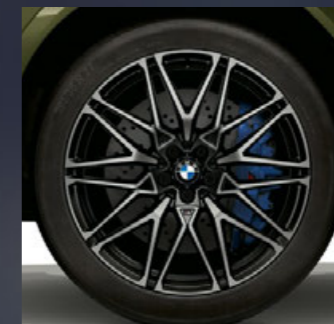

1TF 21"/22" M Leichtmetall-
räder Sternspeiche 818 M,
Jetblack, glanzgedreht¹

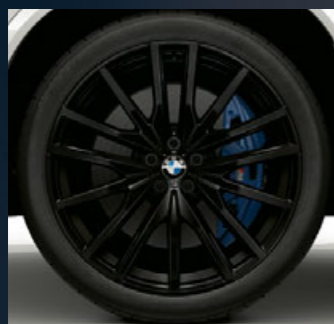

1PQ 22" M Leichtmetallr-
äder Doppelspeiche 742 M,
Jetblack



1W7 22" BMW Individual
Leichtmetallräder Vielspeiche
745 I Bicolor Orbitgrau,
glanzgedreht



1XN 21" M Leichtmetallräder
Y-Speiche 741 M,
Orbitgrau,
glanzgedreht



1EZ 21"/22" M Leichtmetall-
räder Sternspeiche 818 M¹,
Schwarz



1TC 20" M Leichtmetallräder
Sternspeiche 740 M,
Orbitgrau

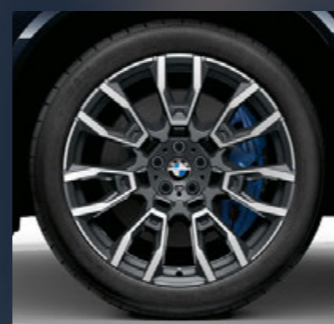

1G5/1G6 21" M Leichtmetall-
räder V-Speiche 915 M,
Midnight grey



1PA 22" M Leichtmetallräder
Doppelspeiche 742 M,
Jetblack, glanzgedreht

AUSSTATTUNGSPAKETE

Komfort Paket

- Getränkehalter, temperiert
- Wärmekomfort Paket vorne
- Sitzheizung vorn und hinten



Travel Paket

- Gepäckraumpaket
- Panorama-Glasdach
- Sonnenschutzrollo, hintere Türseitenscheiben
- Travel & Comfort System



Innovations-Paket

- BMW Gestiksteuerung
- Parking Assistant Professional
- Adaptiver LED-Scheinwerfer
- Driving Assistant Professional für BMW X6 M Competition
- BMW Live Cockpit Professional
- Harman Kardon Surround Sound System



Exklusiv Paket¹

- BMW Individual Instrumententafel lederbezogen
- BMW Niere 'Iconic Glow'
- Glasapplikation 'CraftedClarity' für Interieurelemente
- Massagefunktion vorne



Komfort Paket Plus¹

- Soft-Close-Automatik für Türen
- Akustikverglasung
- Sonnenschutzverglasung
- Aktive Sitzbelüftung vorn
- Komfortsitze vorn, elektrisch verstellbar
- Klimaautomatik mit 4-Zonenregelung
- Ambient Air Paket



¹Nicht für X6 M Competition

AUSSTATTUNGSPAKETE

		X6 xDrive40i	X6 xDrive30d	X6 xDrive40d	X6 M60i xDrive	X6 M Competition	EUR ohne MwSt.
7R7	Innovations-Paket inkl. „552“ Adaptiver LED-Scheinwerfer, „5AU“ Driving Assistant Professional für BMW X6 M Competition, „5DW“ Parking Assistant Professional, „688“ Harman Kardon Surround Sound System, „6U3“ BMW Live Cockpit Professional, „6U8“ BMW Gestiksteuerung	<input type="checkbox"/>	<input type="checkbox"/>	<input type="checkbox"/>	<input type="checkbox"/>	<input type="checkbox"/>	4.830,-
						<input type="checkbox"/>	2.645,-
7RS	Komfort Paket inkl. „44A“ Getränkehalter, temperiert, „4HA“ Sitzheizung vorn und hinten, „4HB“ Wärmekomfort Paket vorn	<input type="checkbox"/>	<input type="checkbox"/>	<input type="checkbox"/>	<input type="checkbox"/>	<input type="checkbox"/>	715,-
981	Komfort Paket Plus inkl. „323“ Soft-Close-Automatik für Türen, „3KA“ Akustikverglasung, „420“ Sonnenschutzverglasung, „453“ Aktive Sitzbelüftung vorn, „456“ Komfortsitze vorn, elektrisch verstellbar, „4NB“ Klimaautomatik mit 4-Zonenregelung, „4NM“ Ambient Air Paket	<input type="checkbox"/>	<input type="checkbox"/>	<input type="checkbox"/>	<input type="checkbox"/>		3.530,-
9D8	Exklusiv Paket inkl. „3DN“ BMW Niere 'Iconic Glow', „4A2“ Glasapplikation 'CraftedClarity' für Interieurelemente, „4M5“ BMW Individual Instrumententafel lederbezogen, „4T7“ Massagefunktion vorn in Verbindung mit „ZBTQ“ Tartufo Schwarz, „ZBJJ“ Elfenbeinweiss Atlasgrau, „ZBSW“ Schwarz Schwarz	<input type="checkbox"/>	<input type="checkbox"/>	<input type="checkbox"/>			2.480,-
					<input type="checkbox"/>		2.100,-
		<input type="checkbox"/>	<input type="checkbox"/>	<input type="checkbox"/>			1.640,-
					<input type="checkbox"/>		1.260,-
7LK	Travel Paket inkl. „402“ Panorama-Glasdach, „417“ Sonnenschutzrollo, hintere Türseitenscheiben, „418“ Gepäckraumpaket, „4FL“ Travel & Comfort System	<input type="checkbox"/>	<input type="checkbox"/>	<input type="checkbox"/>	<input type="checkbox"/>	<input type="checkbox"/>	2.435,-
33B	M Sportpaket Pro inkl. „1MA“ M Sportabgasanlage, „3M2“ M Sportbremse, rot hochglänzend, „3MF“ M Leuchten Shadow Line, „4GQ“ M Sicherheitsgurte, „7M9“ M Hochglanz Shadow Line mit erweiterten Umfängen	<input type="checkbox"/>	<input type="checkbox"/>	<input type="checkbox"/>			1.470,-
					<input type="checkbox"/>		1.135,-

EXTERIEUR

		X6 xDrive40i	X6 xDrive30d	X6 xDrive40d	X6 M60i xDrive	X6 M Competition	EUR ohne MwSt.
UNI-LACK							
300	Alpinweiß uni	<input type="checkbox"/>	<input type="checkbox"/>	<input type="checkbox"/>	<input type="checkbox"/>	<input type="checkbox"/>	-,-
490	Sonderlackierung <small>⚡ nur mit „ZIM“ Preissteuerung Individual Lackierung</small>	<input type="checkbox"/>	<input type="checkbox"/>	<input type="checkbox"/>	<input type="checkbox"/>	<input type="checkbox"/>	-,-
	<small>⚡ nur mit „322“ Komfortzugang</small>					<input type="checkbox"/>	
METALLIC-LACK							
475	Saphirschwarz	<input type="checkbox"/>	<input type="checkbox"/>	<input type="checkbox"/>	<input type="checkbox"/>		925,-
						<input type="checkbox"/>	-,-
A96	Mineralweiß metallic	<input type="checkbox"/>	<input type="checkbox"/>	<input type="checkbox"/>	<input type="checkbox"/>		925,-
						<input type="checkbox"/>	-,-
416	M Carbonschwarz metallic	<input type="checkbox"/>	<input type="checkbox"/>	<input type="checkbox"/>	<input type="checkbox"/>		925,-
						<input type="checkbox"/>	-,-
C4P	M Brooklyn Grau metallic	<input type="checkbox"/>	<input type="checkbox"/>	<input type="checkbox"/>	<input type="checkbox"/>		925,-
						<input type="checkbox"/>	-,-
C1K	M Marina Bay Blue metallic					<input type="checkbox"/>	-,-
C3D	Manhattan metallic	<input type="checkbox"/>	<input type="checkbox"/>	<input type="checkbox"/>	<input type="checkbox"/>		925,-
C3G	M Toronto Rot metallic					<input type="checkbox"/>	-,-
C4G	M Isle of Man Grün metallic				<input type="checkbox"/>		925,-
						<input type="checkbox"/>	-,-
C4W	Skyscraper Grau metallic	<input type="checkbox"/>	<input type="checkbox"/>	<input type="checkbox"/>	<input type="checkbox"/>		925,-
C57	Aventurinrot metallic	<input type="checkbox"/>	<input type="checkbox"/>	<input type="checkbox"/>	<input type="checkbox"/>		925,-
BMW INDIVIDUAL-LACK							
ZIM	Preissteuerung Individual Lackierung <small>⚡ nur mit „490“ Sonderlackierung</small>	<input type="checkbox"/>	<input type="checkbox"/>	<input type="checkbox"/>	<input type="checkbox"/>	<input type="checkbox"/>	4.950,-
		<input type="checkbox"/>	<input type="checkbox"/>	<input type="checkbox"/>	<input type="checkbox"/>	<input type="checkbox"/>	
C36	BMW Individual Dravitgrau metallic	<input type="checkbox"/>	<input type="checkbox"/>	<input type="checkbox"/>	<input type="checkbox"/>	<input type="checkbox"/>	1.975,-
C3Z	BMW Individual Tansanitblau metallic	<input type="checkbox"/>	<input type="checkbox"/>	<input type="checkbox"/>	<input type="checkbox"/>		1.975,-
C5A	BMW Individual Frozen Pure Grey metallic	<input type="checkbox"/>	<input type="checkbox"/>	<input type="checkbox"/>	<input type="checkbox"/>	<input type="checkbox"/>	3.065,-

EXTERIEUR

	X6 xDrive40i	X6 xDrive30d	X6 xDrive40d	X6 M60i xDrive	X6 M Competition	EUR ohne MwSt.
AUSSENDESIGN						
M Außenspiegel in Wagenfarbe					●	Serie
M Kieme					●	Serie
M Heckspoiler					●	Serie
715 M Aerodynamikpaket	●	●	●	●		Serie
760 M Hochglanz Shadow Line Ausstattungsumfänge in Schwarz Hochglanz: Zierleiste Fensterrahmen, Fensterführungssteg, Blende B- und C-Säule, Spiegeldreieck mit Spiegelfuß, Spiegelrahmen	●	●	●	●	●	Serie
7M9 M Hochglanz Shadow Line mit erweiterten Umfängen	○	○	○	○	●	–,-
↳ nur mit „3DN“ BMW Niere 'Iconic Glow',	○	○	○			
↳ nur mit „760“ M Hochglanz Shadow Line, „33B“ M Sportpaket Pro	○	○	○	○		
3AT Dachreling Aluminium satiniert	○	○	○	○		355,-
↳ nur mit „3MB“ Exterieur Line Aluminium satiniert	○	○	○	○		
↳ nicht mit „760“ M Hochglanz Shadow Line	○	○	○	○		
3MC M Dachreling Hochglanz Shadow Line	○	○	○	○	○	355,-
↳ nur mit „760“ M Hochglanz Shadow Line	○	○	○	○		
3MB Exterieur Line Aluminium satiniert Ausstattungsumfänge in Aluminium satiniert: Zierleiste Fensterrahmen; Ausstattungsumfänge in Schwarz Hochglanz: Fensterführungssteg, Blende B- und C-Säule, Spiegeldreieck mit Spiegelfuß, Spiegelrahmen	○	○	○	○		–,-
320 Modellschriftzug, Entfall	○	○	○	○	○	–,-
3DZ Entfall Zusatz-Schriftzug außen	○	○	○	○		–,-
3DN BMW Niere 'Iconic Glow'	○	○	○			420,-
in Verbindung mit „9D8“ Exklusiv Paket	○	○	○			–,-
1MD M Carbon Motorabdeckung					○	1.010,-
3ME M Carbon Spiegelkappen	○	○	○	○	○	755,-
3MG M Carbon Heckspoiler	○	○	○	○	○	880,-

EXTERIEUR

	X6 xDrive40i	X6 xDrive30d	X6 xDrive40d	X6 M60i xDrive	X6 M Competition	EUR ohne MwSt.
RÄDER						
1TC 20" M Leichtmetallräder Sternspeiche 740 M Bicolor mit Mischbereifung und Notlaufeigenschaften Orbitgrau vorn: 9 J × 20 / Bereifung 275/45 R20 hinten: 10,5 J × 20 / Bereifung 305/40 R20	●	●	●			Serie
1TF 21"/22" M Leichtmetallräder Sternspeiche 818 M Bicolor mit Mischbereifung Jetblack vorn: 10,5 J × 21 / Bereifung 295/35 R21 hinten: 11,5 J × 22 / Bereifung 315/30 R22					●	Serie
2PA Radschraubensicherung	○	○	○	●	●	–,-
1XN 21" M Leichtmetallräder Y-Speiche 741 M Bicolor mit Mischbereifung und Notlaufeigenschaften Orbitgrau vorn: 9,5 J × 21 / Bereifung 275/40 R21 hinten: 10,5 J × 21 / Bereifung 315/35 R21	○	○	○	●		925,-
1XM 21" M Leichtmetallräder Y-Speiche 741 M Bicolor mit Mischbereifung und Sportreifen Orbitgrau vorn: 9,5 J × 21 / Bereifung 275/40 R21 hinten: 10,5 J × 21 / Bereifung 315/35 R21	○	○	○			1.470,-
↳ nicht mit „258“ Bereifung mit Notlaufeigenschaften				○		545,-
1G5 21" M Leichtmetallräder V-Speiche 915 M Bicolor mit Mischbereifung und Sportreifen Midnight grey vorn: 9,5 J × 21 / Bereifung 275/40 R21 hinten: 10,5 J × 21 / Bereifung 315/35 R21	○	○	○			1.470,-
↳ nicht mit „258“ Bereifung mit Notlaufeigenschaften	○	○	○			670,-
1G6 21" M Leichtmetallräder V-Speiche 915 M Bicolor mit Mischbereifung und Notlaufeigenschaften Midnight grey vorn: 9,5 J × 21 / Bereifung 275/40 R21 hinten: 10,5 J × 21 / Bereifung 315/35 R21	○	○	○		○	925,-
↳ nicht mit „258“ Bereifung mit Notlaufeigenschaften					○	125,-
1TE 21"/22" M Leichtmetallräder Sternspeiche 809 M Bicolor mit Mischbereifung Jetblack vorn: 10,5 J × 21 / Bereifung 295/35 R21 hinten: 11,5 J × 22 / Bereifung 315/30 R22					○	1.975,-
1EZ 21"/22" M Leichtmetallräder Sternspeiche 818 M mit Mischbereifung Schwarz vorn: 10,5 J × 21 / Bereifung 295/35 R21 hinten: 11,5 J × 22 / Bereifung 315/30 R22					○	–,-
1PA 22" M Leichtmetallräder Doppelspeiche 742 M Bicolor mit Mischbereifung Jetblack vorn: 9,5 J × 22 / Bereifung 275/35 R22 hinten: 10,5 J × 22 / Bereifung 315/30 R22	○	○	○			1.595,-
↳ nicht mit „258“ Bereifung mit Notlaufeigenschaften				○		670,-
↳ nicht mit „258“ Bereifung mit Notlaufeigenschaften	○	○	○			

EXTERIEUR		X6 xDrive40i	X6 xDrive30d	X6 xDrive40d	X6 M60i: xDrive	X6 M Competition	EUR ohne MwSt.
1PQ	22" M Leichtmetallräder Doppelspeiche 742 M mit Mischbereifung Jetblack vorn: 9,5J × 22 / Bereifung 275/35 R22 hinten: 10,5J × 22 / Bereifung 315/30 R22	○	○	○			1.935,-
	⚡ nicht mit „258" Bereifung mit Notlaufeigenschaften				○		1.010,-
1SM	22" M Leichtmetallräder V-Speiche 747 M Bicolor mit Mischbereifung Schwarz vorn: 9,5J × 22 / Bereifung 275/35 R22 hinten: 10,5J × 22 / Bereifung 315/30 R22	○	○	○			1.595,-
					○		670,-
1W7	22" BMW Individual Leichtmetallräder Vielspeiche 745 I Bicolor mit Mischbereifung Orbitgrau vorn: 9,5 J × 22 / Bereifung 275/35 R22 hinten: 10,5 J × 22 / Bereifung 315/30 R22	○	○	○			1.595,-
					○		670,-
258	Bereifung mit Notlaufeigenschaften	●	●	●	●		Serie
	⚡ nur mit „1G6" 21" M Leichtmetallräder V-Speiche 915 M Bicolor mit Mischbereifung und Notlaufeigenschaften, „1XN" 21" M Leichtmetallräder Y-Speiche 741 M Bicolor mit Mischbereifung und Notlaufeigenschaften	○	○	○	○		
	⚡ nur mit „1TC" 20" M Leichtmetallräder Sternspeiche 740 M Bicolor mit Mischbereifung und Notlaufeigenschaften	○	○	○			
	⚡ nicht mit „1SM" 22" M Leichtmetallräder V-Speiche 747 M Bicolor mit Mischbereifung, „1W7" 22" BMW Individual Leichtmetallräder Vielspeiche 745 I Bicolor mit Mischbereifung	○	○	○	○		
	⚡ nicht mit „1G5" 21" M Leichtmetallräder V-Speiche 915 M Bicolor mit Mischbereifung und Sportreifen, „1PA" 22" M Leichtmetallräder Doppelspeiche 742 M Bicolor mit Mischbereifung, „1XM" 21" M Leichtmetallräder Y-Speiche 741 M Bicolor mit Mischbereifung und Sportreifen				○		
300	Notrad	○	○	○	○	○	295,-

INTERIEUR		X6 xDrive40i	X6 xDrive30d	X6 xDrive40d	X6 M60i: xDrive	X6 M Competition	EUR ohne MwSt.
POLSTER							
KP	Ledernachbildung 'Sensafin' dekorgestept	●	●	●	●		
KPA9	Silverstone	○	○	○	○		-,-
	⚡ nur mit „775" M Dachhimmel anthrazit, „776" M Dachhimmel Alcantara anthrazit	○	○	○	○		-,-
KPHF	Coffee	○	○	○	○		-,-
KPRI	Cognac	○	○	○	○		-,-
KPHP	Tacorarot Schwarz	○	○	○	○		-,-
KPSW	Schwarz	○	○	○	○		-,-
LK	Leder 'Merino'					●	
LKSW	Schwarz					○	-,-
LKDA	Sakhir Orange					○	-,-
HE	Vollleder 'Merino'/Alcantarakombination					○	
HEJA	Schwarz/Kontrast Midrand Beige					○	-,-
X3	Vollleder 'Merino'					○	
X3A9	Silverstone					○	-,-
X3DA	Sakhir Orange					○	-,-
X3SW	Schwarz					○	-,-
X3JT	Taruma Braun					○	-,-
X3HV	Adelaide Grau Schwarz					○	-,-
VA	BMW Individual erweiterte Lederausstattung 'Merino'	○	○	○	○		
VASW	Schwarz	○	○	○	○		1.805,-
	⚡ nur mit „456" Komfortsitze vorn, elektrisch verstellbar, „4MA" M Multifunktionssitze für Fahrer und Beifahrer	○	○	○	○		
VAEW	Elfenbeinweiß	○	○	○	○		1.805,-
	⚡ nur mit „456" Komfortsitze vorn, elektrisch verstellbar, „4MA" M Multifunktionssitze für Fahrer und Beifahrer	○	○	○	○		
VATQ	Tartufo	○	○	○	○		1.805,-
	⚡ nur mit „456" Komfortsitze vorn, elektrisch verstellbar, „4MA" M Multifunktionssitze für Fahrer und Beifahrer	○	○	○	○		
VAHF	Coffee	○	○	○	○		1.805,-
	⚡ nur mit „456" Komfortsitze vorn, elektrisch verstellbar, „4MA" M Multifunktionssitze für Fahrer und Beifahrer	○	○	○	○		
ZA	BMW Individual erweiterte Lederausstattung 'Merino'	○	○	○	○		
	⚡ nur mit „456" Komfortsitze vorn, elektrisch verstellbar, „4MA" M Multifunktionssitze für Fahrer und Beifahrer	○	○	○	○		

INTERIEUR		X6 xDrive40i	X6 xDrive30d	X6 xDrive40d	X6 M60i xDrive	X6 M Competition	EUR ohne MwSt.
ZB	BMW Individual Volllederausstattung 'Merino'	○	○	○	○	○	
	☞ nur mit „456“ Komfortsitze vorn, elektrisch verstellbar, „4MA“ M Multifunktionssitze für Fahrer und Beifahrer	○	○	○	○		
ZBTQ	Tartufo	○	○	○	○		2.815,-
	☞ nur mit „4M5“ BMW Individual Instrumententafel lederbezogen, „776“ M Dachhimmel Alcantara Anthrazit, „XD5“ M Dachhimmel Alcantara	○	○	○	○		
	in Verbindung mit „9D8“ Exklusiv Paket	○	○	○	○		1.010,-
ZBSW	Schwarz Schwarz	○	○	○	○		2.815,-
	☞ nur mit „4M5“ BMW Individual Instrumententafel lederbezogen, „776“ M Dachhimmel Alcantara Anthrazit	○	○	○	○		
	in Verbindung mit „9D8“ Exklusiv Paket	○	○	○	○		1.010,-
ZBJJ	Elfenbeinweiss Atlasgrau	○	○	○	○		3.150,-
					○		340,-
	☞ nur mit „4M5“ BMW Individual Instrumententafel lederbezogen, „776“ M Dachhimmel Alcantara Anthrazit, „XD5“ M Dachhimmel Alcantara	○	○	○	○		
	in Verbindung mit „9D8“ Exklusiv Paket	○	○	○	○		1.345,-
INTERIEURLEISTEN							
4KR	Edelholzausführung 'Fineline Stripe' Braun hochglänzend	●	●	●	○		170,-
4LM	Edelholzausführung 'Fineline' Schwarz mit Metalleffekt hochglänzend	○	○	○	●	●	170,-
4D7	Edelholzausführung Lindenholz ‚Fineline‘ Braun offenporig	○	○	○	○		170,-
4MC	M Interieurleisten 'Carbon Fibre'	○	○	○	○	○	780,-
	☞ nur mit „4UR“ Ambientes Licht	○	○	○	○		
4KT	Edelholzausführung Pappel Maser Anthrazit-Braun offenporig	○	○	○	○		170,-
4ML	BMW Individual Interieurleisten Pianolack Schwarz	○	○	○	○	○	445,-
	☞ nur mit „4UR“ Ambientes Licht	○	○	○	○		
XEE	BMW Individual Edelholzausführung Esche Flowing Grey offenporig	○	○	○	○	○	445,-
	☞ nur mit „4UR“ Ambientes Licht	○	○	○	○		
4WW	BMW Individual Edelholzausführung Esche Maser Silbergrau hochglänzend	○	○	○	○		445,-
	☞ nur mit „4UR“ Ambientes Licht	○	○	○	○		
SITZE UND SITZFUNKTIONEN							
481	Sportsitze für Fahrer und Beifahrer	●	●	●	●		Serie
	☞ nur mit „KP“ Ledernachbildung 'Sensafin' dekorgestept	○	○	○	○		
	Kopfstützen, alle Sitzplätze	●	●	●	●	●	Serie
	Armauflage	●	●	●	●	●	Serie

INTERIEUR		X6 xDrive40i	X6 xDrive30d	X6 xDrive40d	X6 M60i xDrive	X6 M Competition	EUR ohne MwSt.
459	Sitzverstellung, elektrisch, mit Memory	●	●	●	●	●	Serie
494	Sitzheizung für Fahrer und Beifahrer	●	●	●	●	●	Serie
	Fondsitze	●	●	●	●	●	Serie
4MA	M Multifunktionssitze für Fahrer und Beifahrer	○	○	○	○	●	840,-
	☞ nur mit „VASW“ Schwarz, „ZBSW“ Schwarz, „ZBTQ“ Tartufo, „494“ Sitzheizung für Fahrer und Beifahrer, „4HA“ Sitzheizung vorn und hinten, „4HB“ Wärmekomfort Paket vorne	○	○	○	○		
	☞ nicht mit „459“ Sitzverstellung, elektrisch, mit Memory, „488“ Lordosenstütze, „456“ Komfortsitze vorn, elektrisch verstellbar	○	○	○	○		
	☞ nicht mit „481“ Sportsitze für Fahrer und Beifahrer	○	○	○			
	in Verbindung mit „981“ Komfort Paket Plus	○	○	○	○		125,-
456	Komfortsitze vorn, elektrisch verstellbar inkl. „488“ Lordosenstütze für Fahrer und Beifahrer, „459“ Sitzverstellung, elektrisch, mit Memory	○	○	○	○		715,-
	☞ nur mit „KPA9“ Silverstone, „KPHF“ Coffee, „KPSW“ Schwarz, „VAEW“ Elfenbeinweiß, „VAHF“ Coffee, „VASW“ Schwarz, „VATQ“ Tartufo, „ZA“ BMW Individual erweiterte Lederausstattung 'Merino', „ZBJJ“ Elfenbeinweiss/Atlasgrau, „ZBSW“ Schwarz, „ZBTQ“ Tartufo	○	○	○	○		
	☞ nicht mit „481“ Sportsitze für Fahrer und Beifahrer, „459“ Sitzverstellung, elektrisch, mit Memory, „488“ Lordosenstütze	○	○	○	○		
	in Verbindung mit „981“ Komfort Paket Plus	○	○	○	○		-, -
4GQ	M Sicherheitsgurte	○	○	○	○	●	-, -
	☞ nur mit „5AL“ Active Protection, „33B“ M Sportpaket Pro	○	○	○	○		
4HA	Sitzheizung vorn und hinten	○	○	○	○	○	-, -
	☞ nur mit „7RS“ Komfort Paket	○	○	○	○	○	
	☞ nicht mit „494“ Sitzheizung für Fahrer und Beifahrer	○	○	○	○		
453	Aktive Sitzbelüftung vorn	○	○	○	○	○	755,-
	☞ nur mit „494“ Sitzheizung für Fahrer und Beifahrer, „4HA“ Sitzheizung vorn und hinten, „4HB“ Wärmekomfort Paket vorne, „456“ Komfortsitze vorn, elektrisch verstellbar, „4MA“ M Multifunktionssitze für Fahrer und Beifahrer	○	○	○	○		
	in Verbindung mit „981“ Komfort Paket Plus	○	○	○	○		-, -
488	Lordosenstütze	●	●	●	●	●	Serie
4T7	Massagefunktion vorn	○	○	○	○	○	925,-
	☞ nur mit „4MA“ M Multifunktionssitze für Fahrer und Beifahrer, „453“ Aktive Sitzbelüftung vorn	○	○	○	○	○	
	in Verbindung mit „9D8“ Exklusiv Paket	○	○	○	○		-, -

INTERIEUR

X6 xDrive40i	X6 xDrive30d	X6 xDrive40d	X6 M60i xDrive	X6 M Competition	EUR ohne MwSt.
--------------	--------------	--------------	----------------	------------------	-------------------

INNENDESIGN

775	M Dachhimmel anthrazit	●	●	●	●	●	Serie
	Haltegriffe 1. und 2. Sitzreihe	●	●	●	●		Serie
423	Fußmatten in Velours	●	●	●	●	●	Serie
	Einstiegsleisten mit BMW Schriftzug beleuchtet, vorn und hinten (BMW X6 M60i xDrive mit „M60i“-Schriftzug vorn)	●	●	●	●	●	Serie
	Sonnenblenden für Fahrer- und Beifahrer mit Einstecktasche, Make-Up-Spiegel beleuchtet und wendbar zur Seite	●	●	●	●		Serie
776	M Dachhimmel Alcantara anthrazit	○	○	○	○	○	1.010,-
	in Verbindung mit „X3A9“ Silverstone, „X3JT“ Taruma Braun, „X3SW“ Schwarz, „X3HV“ Adelaide Grau, „X3DA“ Sakhir Orange					○	-, -
	in Verbindung mit „402“ Panorama-Glasdach, „407“ Panorama-Glasdach Sky Lounge	○	○	○	○	○	840,-
XD5	M Dachhimmel Alcantara	○	○	○	○	○	1.010,-
	⚡ nur mit „ZBTQ“ Tartufo, „ZBJJ“ Elfenbeinweiss/Atlasgrau	○	○	○	○	○	
4M5	BMW Individual Instrumententafel lederbezogen	○	○	○	○	●	840,-
	in Verbindung mit „9D8“ Exklusiv Paket, „ZBSW“ Schwarz, „ZBJJ“ Elfenbeinweiss/Atlasgrau, „ZBTQ“ Tartufo	○	○	○	○		-, -
4A2	Glasapplikation 'CraftedClarity' für Interieurelemente handgefertigte, geschliffene Kristall-Glaselemente: Gangwahlschalter mit beleuchtetem „X“-Symbol, Lautstärkenregler, BMW Controller, Start-Stop-Knopf	○	○	○	○		555,-
	in Verbindung mit „9D8“ Exklusiv Paket	○	○	○	○		-, -

LENKRÄDER

710	M Lederlenkrad	●	●	●	●		Serie
	M Lenkrad					●	Serie
	Lenksäulenverstellung	●	●	●	●	●	Serie

INTERIEUR

X6 xDrive40i	X6 xDrive30d	X6 xDrive40d	X6 M60i xDrive	X6 M Competition	EUR ohne MwSt.
--------------	--------------	--------------	----------------	------------------	-------------------

TRANSPORT UND ABLAGE

	Ablagemöglichkeiten					●	Serie
	Getränkehalter					●	Serie
	Werkzeugsatz					●	Serie
	Gepäckraum-Bodenplatte mit integrierter Ablageschale					●	Serie
3AC	Anhängerkupplung	○	○	○	○	○	1.010,-
418	Gepäckraumpaket	○	○	○	○	○	-, -
	⚡ nur mit „7LK“ Travel Paket	○	○	○	○	○	
4FL	Travel & Comfort System 2x USB Typ C, Laden mit 3 A in der Rückenlehne der 1. Sitzreihe, 2x Vorbereitungen Multifunktionshalter in der Rückenlehne der 1. Sitzreihe	○	○	○	○	○	-, -
	⚡ nur mit „7LK“ Travel Paket	○	○	○	○	○	
44A	Getränkehalter, temperiert Getränkehalter beheizt und gekühlt in der Mittelkonsole (vorn)	○	○	○	○	○	-, -
	⚡ nur mit „7RS“ Komfort Paket	○	○	○	○	○	

CONNECTIVITY

	X6 xDrive40i	X6 xDrive30d	X6 xDrive40d	X6 M60i: xDrive	X6 M Competition	EUR ohne MwSt.
USB-Anschluss					●	Serie
BMW Controller					●	Serie
Condition Based Service					●	Serie
Integrierte Betriebsanleitung					●	Serie
6U2 BMW Live Cockpit Plus mit BMW Curved Display	●	●	●	●		Serie
654 DAB-Tuner	●	●	●	●	●	Serie
6AK ConnectedDrive Services	●	●	●	●	●	Serie
☞ nur mit „6AE“ Teleservices	○	○	○	○	○	
6AE Teleservices	●	●	●	●	●	Serie
☞ nur mit „6AK“ ConnectedDrive Services, „6AF“ Gesetzlicher Notruf	○	○	○	○	○	
6AF Gesetzlicher Notruf	●	●	●	●	●	Serie
6PA Personal eSIM	●	●	●	●	●	Serie
☞ nur mit „6AE“ Teleservices	○	○	○	○	○	
6NX Wireless Charging Ablage	●	●	●	●	●	Serie
6C4 Connected Package Professional	●	●	●	●	●	Serie
☞ nur mit „6AK“ ConnectedDrive Services, „6AE“ Teleservices	○	○	○	○	○	
676 HiFi Lautsprechersystem	●	●	●	●		Serie
HiFi-Lautsprechersystem mit digitalem Verstärker, 205 W Verstärkerleistung, mehrkanalfähig, 10 Lautsprecher						
688 Harman Kardon Surround Sound System	○	○	○	○	●	715,-
digitaler Verstärker mit individuell einstellbarem Equalizing, 464 W Verstärkerleistung, 9 Kanäle, Lautsprecherblenden mit Harman Kardon Schriftzug, 16 Lautsprecher						
in Verbindung mit „7R7“ Innovations-Paket	○	○	○	○		-,-
6U8 BMW Gestiksteuerung	○	○	○	○	○	295,-
spezifisch festgelegte Funktionen können im Erkennungsbereich oberhalb der vorderen Mittelkonsole durch Gestik per Hand gesteuert werden						
☞ nur mit „7R7“ Innovations-Paket	○	○	○	○	○	
in Verbindung mit „7R7“ Innovations-Paket	○	○	○	○	○	-,-
6U3 BMW Live Cockpit Professional	○	○	○	○	●	-,-
festplattengestütztes Navigations- und Entertainment-System, Displayverbund aus volldigitalem 12,3" Instrumentendisplay und 14,9" Control Display						
☞ nur mit „7R7“ Innovations-Paket	○	○	○	○		
☞ nicht mit „6U2“ BMW Live Cockpit Plus	○	○	○	○		
6F1 Bowers & Wilkins Diamond Surround Sound System	○	○	○	○		4.160,-
verfügt über Akustiktechnologien auf Studioteknik. 3D-Audio über Himmellautsprecher, 20 Lautsprecher, u. a. Diamant Hochtöner, 1.475 Watt Verstärkerleistung, 10-Kanal-Verstärker, Lautsprecher teilweise beleuchtet					○	3.445,-
☞ nur mit „402“ Panorama-Glasdach, „407“ Panorama-Glasdach Sky Lounge	○	○	○	○	○	
in Verbindung mit „7R7“ Innovations-Paket	○	○	○	○		3.445,-

● Serienausstattungen ○ Sonderausstattungen

FAHRDYNAMIK

	X6 xDrive40i	X6 xDrive30d	X6 xDrive40d	X6 M60i: xDrive	X6 M Competition	EUR ohne MwSt.
Twinpower Turbo Reihen-6-Zylinder Benzinmotor	●					Serie
Otto-Partikelfilter (OPF)						
Twinpower Turbo Reihen-6-Zylinder Dieselmotor		●	●			Serie
Diesel-Partikelfilter (DPF)						
M TwinPower Turbo V8-Zylinder-Benzinmotor				●	●	Serie
Otto-Partikelfilter (OPF)						
2TB Steptronic Sport Getriebe	●	●	●	●		Serie
8-Gang Automatik mit Steptronic, Schaltwippen am Lenkrad						
8-Gang M Steptronic Sport Getriebe mit Drivelogic					●	Serie
548 Kilometertacho	●	●	●	●	●	Serie
M Fahrwerk					●	Serie
2VF Adaptives M Fahrwerk	●	●	●	●		Serie
☞ nicht mit „2VR“ Adaptive 2-Achs Luftfederung, „2T4“ M Sportdifferenzial	○	○	○			
Servotronic	●	●	●	●	●	Serie
M Servotronic					●	Serie
Bremsbelagverschleißanzeige	●	●	●	●	●	Serie
Bremsscheiben, Compound-Aufbau					●	Serie
Bremsscheiben vorn, innenbelüftet	●	●	●	●	●	Serie
Bremsscheiben hinten, innenbelüftet	●	●	●	●	●	Serie
Parkbremse, elektromechanisch	●	●	●	●	●	Serie
Aktives M Differenzial					●	Serie
BMW xDrive	●	●	●	●		Serie
M xDrive					●	Serie
Fahrerlebnisschalter	●	●	●	●		Serie
Integriertes Bremssystem	●	●	●	●	●	Serie
1MA M Sportabgasanlage	○	○	○	●	●	-,-
☞ nur mit „33B“ M Sportpaket Pro	○	○	○			
3E3 xOffroad Paket	○	○	○			2.480,-
4 xOffroad Modi: xSand, xRocks, xGravel, xSnow. xOffroad Fahrerlebnisschalter, spezifische Pedal- und Getriebeeigenschaften, funktionaler Unterfahrerschutz vorn, spezifische Benutzeroberfläche in Instrumentenkombination und Central Information Display, mechanische Differenzialsperrung, elektronisch gesteuert						
☞ nur mit „2T4“ M Sportdifferenzial, „2VR“ Adaptive 2-Achs Luftfederung	○	○	○			
☞ nicht mit „2VH“ Integral-Aktivlenkung	○	○	○			

Unsere Empfehlung für ein noch größeres BMW Erlebnis.

FAHRDYNAMIK		X6 xDrive40i	X6 xDrive30d	X6 xDrive40d	X6 M60i xDrive	X6 M Competition	EUR ohne MwSt.
2VW	Adaptives M Fahrwerk Professional beinhaltet Wankstabilisierung, M Sport Differenzial und Integral-Aktivlenkung	○	○	○	○	●	3.025,-
	☞ nur mit „2T4“ M Sportdifferenzial, „2VH“ Integral-Aktivlenkung	○	○	○	○		
	☞ nicht mit „2VR“ Adaptive 2-Achs Luftfederung	○	○	○			
	☞ nicht mit „2VF“ Adaptives M Fahrwerk	○	○	○	○		
2VR	Adaptive 2-Achs Luftfederung	○	○	○			1.050,-
2VH	Integral-Aktivlenkung	○	○	○	●		1.050,-
2T4	M Sportdifferenzial verhindert in Abhängigkeit der Fahrsituation ein Durchdrehen eines einzelnen Hinterrades und stellt somit in allen Fahrsituationen optimale Traktion bereit	○	○	○	●	●	-,-
	☞ nur mit „2VW“ Adaptives M Fahrwerk Professional, „3E3“ xOffroad Paket	○	○	○			
2NH	M Sportbremse	○	○	○			590,-
					○		-,-
	☞ nicht mit „3M2“ M Sportbremse, rot hochglänzend	○	○	○	○		
	☞ nur mit „33B“ M Sportpaket Pro				○		
	in Verbindung mit „33B“ M Sportpaket Pro	○	○	○			-,-
3M2	M Sportbremse, Rot hochglänzend	○	○	○	○		-,-
	☞ nur mit „33B“ M Sportpaket Pro	○	○	○	○		
3M5	M Compound-Bremse, Rot hochglänzend					○	420,-
3M6	M Compound-Bremse, Schwarz hochglänzend					○	420,-
7ME	M Driver's Package					○	2.060,-

FAHRASSISTENZSYSTEME

FAHRASSISTENZSYSTEME		X6 xDrive40i	X6 xDrive30d	X6 xDrive40d	X6 M60i xDrive	X6 M Competition	EUR ohne MwSt.
	Geschwindigkeitsregelung mit Bremsfunktion	●	●	●	●	●	Serie
	Speed Limiter	●	●	●	●	●	Serie
	Park Distance Control (PDC)	●	●	●	●	●	Serie
5DM	Parking Assistant	●	●	●	●	●	Serie
	☞ nicht mit „5DN“ Parking Assistant Plus	○	○	○	○	○	
	Aufmerksamkeitsassistent	●	●	●	●	●	Serie
5AS	Driving Assistant radarbasiertes Fahrerassistenzsystem bestehend aus: Querverkehrswarnung hinten, Prävention Heckkollision	●	●	●	●	●	Serie
	☞ nur mit „4T8“ Erweitertes Außenspiegelpaket	○	○	○	○		
	☞ nicht mit „5AU“ Driving Assistant Professional	○	○	○	○	○	
5DN	Parking Assistant Plus kamera- und ultraschallbasiertes Parkassistenzsystem bestehend aus Parking Assistant und Surround View	○	○	○	○	○	670,-
	☞ nur mit „6AE“ Teleservices	○	○	○	○	○	
5DW	Parking Assistant Professional kamera- und ultraschallbasiertes Parkassistenzsystem bestehend aus Parkassistenten Professional mit Remotebedienung sowie den Funktionen des Parking Assistants	○	○	○	○	○	-,-
	☞ nur mit „7R7“ Innovations-Paket, „322“ Komfortzugang, „6AE“ Teleservices	○	○	○	○	○	
	☞ nicht mit „5DM“ Parking Assistant, „5DN“ Parking Assistant Plus	○	○	○	○	○	
5AU	Driving Assistant Professional kamera- und radarbasiertes Fahrerassistenzsystem aus folgenden Funktionen inkl. den Inhalten SA 5AS: Lenk- und Spurführungsassistent (LSA), Nothalteassistent, Automatischer Speed Limit Assist, Spurwechselassistent, Spurhalteassistent mit aktivem Seitenkollisionsschutz, Querverkehrswarnung vorne, Ausweichhilfe, Kreuzungswarnung mit City-Bremsfunktion, Falschfahrwarnung, Aktive Geschwindigkeitsregelung mit Stop&Go-Funktion, Informationen zur Geschwindigkeitsbegrenzung inkl. Überholverbotsanzeige, (Manueller) Geschwindigkeitsbegrenzungsassistent, Frontkollisionswarnung mit Bremsengriff, Lenk- und Spurführungsassistent (LSA) bei aktiver Navigationsführung	○	○	○	○	○	1.400,-
	Bitte beachten: Die in der Sonderausstattung enthaltenen Systemumfänge unterstützen nur innerhalb definierter Systemgrenzen. Verantwortung und Reaktion auf das reale Verkehrsgeschehen verbleiben beim/bei der jeweiligen Fahrer/-in.						
	☞ nur mit „4T8“ Erweitertes Außenspiegelpaket	○	○	○	○		
	☞ nur mit „7R7“ Innovations-Paket	○	○	○	○	○	
	☞ nicht mit „5AS“ Driving Assistant	○	○	○	○	○	
	in Verbindung mit „7R7“ Innovations-Paket					○	-,-

FUNKTIONALITÄT

		X6 xDrive40i	X6 xDrive30d	X6 xDrive40d	X6 M60i: xDrive	X6 M Competition	EUR ohne MwSt.	
4UR	Innenbeleuchtung	●	●	●	●	●	Serie	
	Ambientes Licht	●	●	●	●	●	Serie	
	Dynamische Bremsleuchten	●	●	●	●	●	Serie	
	3. Bremsleuchte in LED-Technik	●	●	●	●	●	Serie	
	Heimleuchten	●	●	●	●	●	Serie	
	Heckleuchten in LED-Technik	●	●	●	●	●	Serie	
5AC	Scheibenwaschdüsen beheizt	●	●	●	●	●	Serie	
	Regensensor und Fahrlichtautomatik	●	●	●	●	●	Serie	
	Fernlichtassistent	●	●	●	●	●	Serie	
	Außenspiegel Außenspiegelgehäuse in Wagenfarbe, elektrisch einstellbar und beheizt, asphärisch	●	●	●	●	●	Serie	
	4T8	Erweitertes Außenspiegelpaket	●	●	●	●	●	Serie
		Wärme-/Sonnenschutzverglasung	●	●	●	●	●	Serie
Klimaautomatik mit 2,5-Zonenregelung		●	●	●	●	●	Serie	
Mikro-/Aktivkohlefilter		●	●	●	●	●	Serie	
Steckdose (12 V)		●	●	●	●	●	Serie	
Fensterheber, elektrisch		●	●	●	●	●	Serie	
322	BMW ID	●	●	●	●	●	Serie	
	Center-Lock-Schalter	●	●	●	●	●	Serie	
	Schließsystem mit Zentralverriegelung	●	●	●	●	●	Serie	
	Komfortzugang schlüsselloser Zugang zum Fahrzeug	●	●	●	●	●	Serie	
	302 Alarmanlage	●	●	●	●	●	Serie	
	552 Adaptiver LED-Scheinwerfer	○	○	○	○	●	925,-	
<small>☞ nur mit „5AC“ Fernlichtassistent</small>								
<small>in Verbindung mit „7R7“ Innovations-Paket</small>							-,-	
3MF	M Leuchten Shadow Line					○	295,-	
	<small>☞ nur mit „33B“ M Sportpaket Pro</small>							-,-
	<small>☞ nur mit „5AZ“ BMW Laserlicht</small>							
420	Sonnenschutzverglasung	○	○	○	○	○	460,-	
	in Verbindung mit „981“ Komfort Paket Plus	○	○	○	○		-,-	

FUNKTIONALITÄT

		X6 xDrive40i	X6 xDrive30d	X6 xDrive40d	X6 M60i: xDrive	X6 M Competition	EUR ohne MwSt.
402	Panorama-Glasdach	○	○	○	○	○	-,-
	<small>☞ nur mit „7LK“ Travel Paket</small>						
407	Panorama-Glasdach Sky Lounge	○	○	○	○	○	755,-
	<small>☞ nur mit „4UR“ Ambientes Licht</small>						
417	Sonnenschutzrollo, hintere Türseitenscheiben	○	○	○	○	○	-,-
	<small>☞ nur mit „7LK“ Travel Paket</small>						
4NB	Klimaautomatik mit 4-Zonenregelung	○	○	○	○	●	670,-
	in Verbindung mit „981“ Komfort Paket Plus	○	○	○	○		-,-
536	Standheizung	○	○	○	○		1.175,-
	<small>☞ nur mit „7RS“ Komfort Paket</small>						
4NM	Ambient Air Paket Luftionisation und Duftaromen für den Fahrzeuginnenraum	○	○	○	○	○	295,-
	in Verbindung mit „981“ Komfort Paket Plus	○	○	○	○		-,-
3KA	Akustikverglasung	○	○	○	○	○	505,-
	<small>☞ nur mit „420“ Sonnenschutzverglasung</small>						
4HB	in Verbindung mit „981“ Komfort Paket Plus	○	○	○	○		-,-
	Wärmekomfort Paket vorne Lenkradheizung und Sitzheizung für Fahrer und Beifahrer inkl. beheizte Armauflagen vorn in den Türen sowie beheizte Armauflagen Mittelkonsole vorn	○	○	○	○	○	-,-
<small>☞ nur mit „7RS“ Komfort Paket</small>							
<small>☞ nicht mit „494“ Sitzheizung für Fahrer und Beifahrer</small>							
319	Integrierte Universal-Fernbedienung	○	○	○	○	○	220,-
323	Soft-Close-Automatik für Türen	○	○	○	○	○	545,-
	in Verbindung mit „981“ Komfort Paket Plus	○	○	○	○		-,-

PASSIVE SICHERHEIT

	X6 xDrive40i	X6 xDrive30d	X6 xDrive40d	X6 M60i xDrive	X6 M Competition	EUR ohne MwSt.
Airbag für Fahrer und Beifahrer	●	●	●	●	●	Serie
Kopfairbag 1. und 2. Sitzreihe	●	●	●	●	●	Serie
Seitenairbag für Fahrer und Beifahrer	●	●	●	●	●	Serie
Dreipunkt-Sicherheitsgurte	●	●	●	●	●	Serie
2VB Reifendruck-Kontrolle	●	●	●	●	●	Serie
Antiblockiersystem und Cornering Brake Control	●	●	●	●	●	Serie
Anhängerstabilisierungslogik	●	●	●	●	●	Serie
Reifen Pannen Anzeige	●	●	●	●	●	Serie
428 Warndreieck mit Erste-Hilfe-Set	●	●	●	●	●	Serie
Dynamische Stabilitäts Control (DSC)	●	●	●	●	●	Serie
Crash-Sensor	●	●	●	●	●	Serie
5AL Active Protection Sicherheitspaket zur Einleitung von Schutzmaßnahmen für die Insassen in drohenden Unfallsituationen	●	●	●	●	●	Serie
2VC Reifenpannenset	○	○	○	○	●	–,-
☞ nicht mit „258“ Bereifung mit Notlaufeigenschaften	○	○	○	○		
☞ nicht mit „300“ Notrad				○		

BMW SERVICES



Relax. We care.
Immer für Sie da. BMW Proactive Care.
Wir kümmern uns, damit Sie es nicht müssen.

Um den Servicetermin, den Sie vielleicht vergessen haben. Um die Warnmeldung, die Sie vielleicht nicht verstehen. Wir kümmern uns um den Ölwechsel und den Räderwechsel, so dass Sie es nicht tun müssen. Und wenn Sie im Falle eines Unfalls nicht wissen, an wen Sie sich wenden sollen? Entspannen Sie sich. Wir sind immer für Sie da.



Proactive Care ist mehr als ein Produkt. Es ist ein Versprechen:
Wir lassen Sie nicht im Stich – so dass Sie loslassen können.

Weitere Informationen erhalten Sie unter:
www.bmw.at/proactivecare

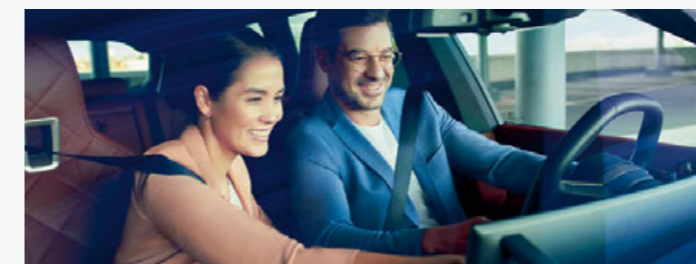

Die beste Entscheidung für Ihre Finanzierung und Versicherung*.
BMW Financial Services.

Wir bieten Ihnen umfangreiche Finanzdienstleistungen sowie attraktive Versicherungsangebote*, mit denen Sie die Freude am Fahren unbeschwert und in vollen Zügen genießen können. Ob Leasing oder Kredit – wir haben die optimale Lösung für Ihre Bedürfnisse. Und mit unseren Versicherungsleistungen* genießen Sie im Fall der Fälle exklusiven und umfassenden Schutz.

Neugierig? Entdecken Sie gleich unsere vielseitigen Finanzierungs- und Versicherungsangebote.



BMW Paket Care.

Mit Paket Care sind Sie und Ihr BMW bestens versorgt – denn die wichtigsten Wartungsarbeiten, die für eine perfekte Funktion Ihres Fahrzeugs erforderlich sind, deckt dieses Paket bereits ab.

Alle Leistungen beinhalten Original BMW Teile sowie die anfallende Arbeitszeit. BMW Paket Care ist bis 2 Jahre ab Erstzulassung aktivierbar.



Mehr Informationen zu den inkludierten Leistungen von BMW Paket Care finden Sie unter: www.bmw.at/paketcare

* Leasing: BMW Austria Leasing GmbH (GISA-Zahl: 17752213)/Kredit: BMW Austria Bank GmbH (GISA-Zahl: 27506349), Siegfried-Marcus-Straße 24, 5020 Salzburg, Versicherungsvermittlung in der Form Versicherungsagent als Nebengewerbe mit der Berechtigung zum Empfang von Prämien. Agenturverhältnis mit Generali Versicherung AG (BMW Austria Leasing GmbH und BMW Austria Bank GmbH), Allianz Elementar Versicherungs-AG und Wiener Städtische Versicherung AG Vienna Insurance Group (nur BMW Austria Leasing GmbH). Mit AXA France VIE S.A. und der AXA France IARD S.A. (Terrasses de l'Arche 313, 92727 Nanterre Cedex) wurde ein Gruppenversicherungsvertrag abgeschlossen in dessen Rahmen Restschuldversicherungen für Kredit abgeschlossen werden können. Angebot freibleibend. Druckfehler, Änderungen und Irrtümer vorbehalten.

ORIGINAL BMW ZUBEHÖR

**BMW Relingträger**

Die Relingträger bestehen aus hochfestem Aluminium-Profilrohr. Der BMW Relingträger mit diebstahlhemmender Sicherung erfüllt höchste Sicherheitsanforderungen. Einfache werkzeuglose Montage.

BMW LED-Türprojektoren

Die BMW LED-Türprojektoren mit verbesserter Projektionsqualität und überdurchschnittlicher Lebensdauer machen das Ein- und Aussteigen zu einem einzigartigen Erlebnis. Sie werden beim Öffnen der Türen automatisch aktiviert und leuchten den Einstiegsbereich auf individuelle Weise perfekt aus, indem sie eine Grafik auf den Boden neben das Fahrzeug projizieren. Über austauschbare Dias kann der Fahrer die projizierte Grafik selbst bestimmen und hat die Wahl zwischen dem BMW Logo und dem BMW M Logo.

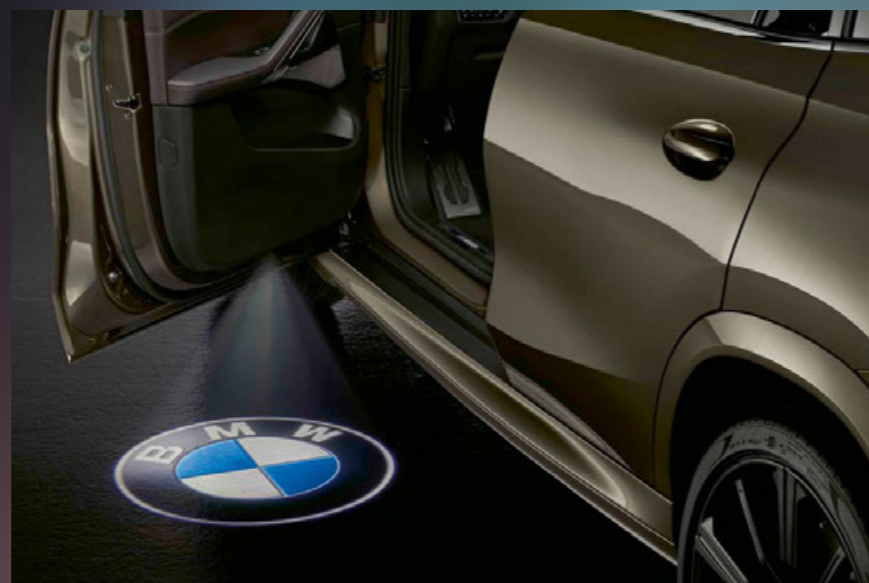
**BMW Floor Liner hinten**

Zuverlässige Funktionalität kombiniert mit sportlicher Eleganz: Der rutschhemmende, wasserundurchlässige und strapazierfähige BMW Floor Liner mit umlaufendem hohem Rand schützt den hinteren Fußraum vor Nässe und Schmutz. In Schwarz mit Edelstahlspange gehalten. Dank spezieller 3D-Passform fügt er sich optisch und räumlich perfekt ein.



ORIGINAL BMW ZUBEHÖR

Preise in €
inkl. 20%
MwSt.

Bei den nachfolgend aufgeführten Winterkomplettadsätzen handelt es sich um Mindestgrößen (Dimensionen). Über das komplette Angebots-Sortiment informiert Sie gerne Ihr BMW Partner.

Winter-Komplettadsatz (4 Stück)

auf
Anfrage

21" M Leichtmetallrad Y-Speiche 741 M, Orbitgrau/glanzgedreht
Pirelli Bereifung – vorn: 9,5J × 21 / 275/40 R21 107V XL, hinten: 10,5J × 21 / 315/35 R21 111V XL

Relingträger, abschließbar

350,00

Dachbox 320, Schwarz/Titansilber
L × B × H: 191 × 63 × 39 cm

600,00

Dachbox 420, Schwarz/Titansilber
L × B × H: 206 × 80 × 41 cm

900,00

Fahrraddachträger, für ein Fahrrad

150,00

Anhängerkupplung

800,00

Fahrradheckträger Pro 2.0
für die Anhängerkupplung

700,00

Ladekantenschutzmatte

55,00

Allwetter-Fußmatten
vorn
hinten

100,00

70,00

Floorliner
vorn
hinten

150,00

100,00

Gepäckraum-Formmatte

170,00

Lehnenschutz und Kindersitzunterlagen

90,00

Travel & Comfort System

Basisträger

25,00

Kleiderbügel

80,00

Klapptisch

115,00

Universalhaken

35,00

Halter für Action Kameras

100,00

Universalhalter für Tablets mit Safety Case

170,00

Halter für 7,9" Apple iPad mini 1/2/3

150,00

Halter für 9,7" Apple iPad 2/3/4

150,00

Halter für 10,1" Samsung Galaxy Tab 3/Tab 4

170,00

Die hier aufgeführten Produkte stellen eine Auswahl des verfügbaren Zubehörs für diesen Fahrzeugtyp dar. Einen Gesamtüberblick über unser Angebot erhalten Sie unter www.bmw.at/zubehoer. Beachten Sie bitte, dass beim nachträglichen Verbau der aufgeführten Zubehörprodukte zu den ausgewiesenen Teilpreisen weitere Kosten für den zusätzlichen Einbauaufwand entstehen (Einbauzeit und – je nach Ausstattung des Fahrzeugs – zusätzliche Montageteile usw.). Über die entsprechenden Komplettpreise informiert Sie Ihr BMW Partner. Preisangaben in € inkl. 20% MwSt. Preisstand 08/2024. Druckfehler, Irrtümer und Preis- oder Produktänderungen vorbehalten.

ORIGINAL BMW ZUBEHÖR FÜR BMW X6 M COMPETITIONPreise in €
inkl. 20%
MwSt.

Bei den nachfolgend aufgeführten Winterkompletttradsätzen handelt es sich um Mindestgrößen (Dimensionen).
Über das komplette Angebots-Sortiment informiert Sie gerne Ihr BMW Partner.

Sommer-Kompletttradsatz (4 Stück)	auf Anfrage
Schlüsseletui Leder	40,00
Schlüsseletui M Performance	70,00
LED Türprojektoren	110,00
BMW Ski- und Snowboardhalterung seitlich ausziehbar	410,00
M Frontziergitter Schwarz hochglänzend	auf Anfrage
Antennenabdeckung Aramid	200,00
M Performance Endrohrblenden Schwarz matt	auf Anfrage
M Performance Dias für Türprojektoren	50,00
Außenspiegelkappe Carbon links	500,00
Außenspiegelkappe Carbon rechts	500,00

BMW X6

X6 xDrive40i

X6 xDrive30d

X6 xDrive40d

Gewicht				
Leergewicht EG ¹	kg	2240	2295	2320
Zulässiges Gesamtgewicht	kg	2885	2950	2985
Zuladung	kg	720	730	740
Zulässige ungebremste Anhängelast ²	kg	750	750	750
Stützlast	kg	140	140	140
Zulässige gebremste Anhängelast bis max. 12 % Steigung / max. 8 % Steigung ²	kg	3500	3500	3500
Gepäckraumvolumen	l	580 – 1530	580 – 1530	580 – 1530
Motor^{3,4}				
Zylinder/Ventile		6/4	6/4	6/4
Hubraum	cm ³	2998	2993	2993
Nennleistung/ Nenn Drehzahl	kW (PS)/ 1/min	280 (381)/ 5200 – 6250	219 (298)/ 4000	259 (352)/ 4400
48 V Mild-Hybrid-Technologie	kW (PS)	9 (12)	9 (12)	9 (12)
Max. Drehmoment/Drehzahl	Nm/1/min	540/ 1850 – 5000	670/ 1500 – 2500	720/ 1750 – 2250
Kraftübertragung				
Antriebsart		Allrad	Allrad	Allrad
Seriengetriebe		8-Gang Steptronic Getriebe Sport	8-Gang Steptronic Getriebe Sport	8-Gang Steptronic Getriebe Sport
Fahrleistung				
Höchstgeschwindigkeit	km/h	250	233	250
Beschleunigung 0 – 100 km/h	s	5,4	6,1	5,5
Verbrauch^{3,4} – Alle Motoren erfüllen die Euro 6d Abgasnorm				
Kombiniert (WLTP)	l/100 km	9,6 – 8,6	7,9 – 7,1	8,2 – 7,3
CO ₂ -Emissionen kombiniert (WLTP)	g/km	218 – 194	208 – 187	214 – 191
Tankinhalt, ca.	l	83	80	80
AdBlue-Volumen (Aktivtank)	l	–	21,5	–
Räder/Reifen				
Reifendimension		265/50 R19 110 W XL	265/50 R19 110 W XL	305/40 R20 112 Y XL
Raddimension		9Jx19	9Jx19	9Jx20
Material		Leichtmetall	Leichtmetall	Leichtmetall
Geländedaten				
Watttiefe (ohne Standheizung)	mm	500	500	500

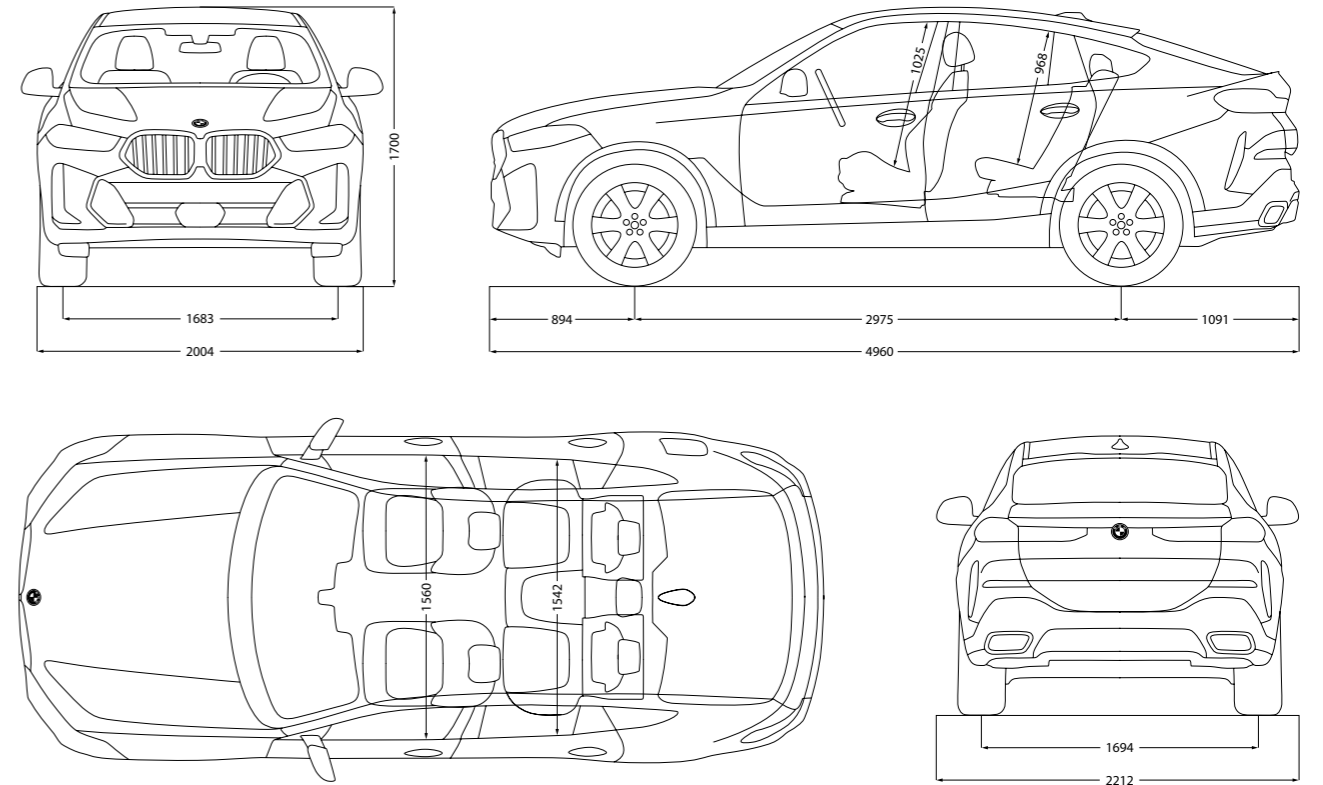

Alle Maßangaben der technischen Zeichnung in Millimeter.

Angaben zu Fahrleistung, Verbrauch und CO₂-Emissionen gelten für Fahrzeuge mit Seriengetriebe. Werte in [] gelten für Fahrzeuge mit Steptronic Getriebe.

¹ Das EG-Leergewicht bezieht sich auf ein Fahrzeug mit serienmäßiger Ausstattung und beinhaltet keine Sonderausstattungen. Im Leergewicht sind 90 % Tankfüllung sowie 75 kg für den Fahrer berücksichtigt. Optionale Ausstattungen können das Gewicht des Fahrzeugs, die Nutzlast sowie bei Einfluss auf die Aerodynamik die Höchstgeschwindigkeit verändern.

² Das tatsächliche Gesamtgewicht des Anhängers darf die maximal zulässige Anhängelast unter Berücksichtigung der maximal zulässigen Stützlast nicht übersteigen.

³ Angaben zu Leistung für Benzinmotoren beziehen sich auf den Betrieb mit ROZ 98 Kraftstoff. Angaben zu Verbrauch beziehen sich auf den Betrieb mit Referenzkraftstoff gemäß VO (EU) 2007/715. Kraftstoffqualitäten bleifrei ROZ 91 und höher mit einem maximalen Ethanol-Anteil von 10 % (E10) sind zulässig. BMW empfiehlt die Verwendung von Superbenzin bleifrei ROZ 95.

⁴ Die angegebenen Verbrauchs- und CO₂-Angaben wurden nach dem vorgeschriebenen Messverfahren des WLTP-Zyklus (World Harmonized Light Duty Vehicles Test Procedure) gemäß VO (EG) Nummer 715/2007 und VO (EU) 2017/1151 ermittelt. Die Angaben beziehen sich grundsätzlich auf ein Fahrzeug mit Basisausstattung. Allenfalls gewählte Sonderausstattungen, die durch den Hersteller als Ersatz von Teilen der Grundausstattung geliefert werden, können diese Werte erhöhen und differieren diese daher auch je nach Modell und Motorisierung. Darüber hinaus können auch nachträgliche Sonderausstattungen und Zubehör relevante Fahrzeugparameter, wie z. B. Gewicht, Rollwiderstand und Aerodynamik verändern und sich dadurch abweichende Verbrauchswerte und CO₂-Emissionen ergeben. Für die Bemessung von Steuern und anderen fahrzeugbezogenen Abgaben, die (auch) auf den CO₂-Ausstoß abstellen, können daher andere als die hier angegebenen Werte gelten. Die Angaben beziehen sich daher nicht auf das konkrete Fahrzeug und sind nicht Bestandteil des Angebots, sondern dienen allein Vergleichszwecken zwischen den verschiedenen Fahrzeugtypen. Weitere Informationen zum WLTP-Messverfahren finden Sie unter: <https://www.bmw.at/de/topics/fascination-bmw/efficient-dynamics/consumption-emissions.html>. Die CO₂-Effizienzangaben ergeben sich aus der Richtlinie 1999/94/EG sowie dem PKW-VIG und verwenden die Verbrauchs- und CO₂-Werte, welche im Zuge des Genehmigungsverfahrens ermittelt wurden, zur Einstufung. Ein Leitfaden über den Kraftstoffverbrauch, Stromverbrauch und die CO₂-Emissionen, der Daten für alle neuen Personenkraftwagenmodelle enthält, ist kostenlos an allen Verkaufsorten erhältlich. Der Kraftstoffverbrauch bzw. der Stromverbrauch und der CO₂-Ausstoß eines Fahrzeugs sind nicht nur von der effizienten Ausnutzung des Kraftstoffes durch das Fahrzeug, sondern auch vom Fahrstil sowie von anderen nicht technischen Faktoren abhängig. CO₂ ist das für die Erderwärmung hauptsächlich verantwortliche Treibhausgas. Darüber hinaus können weitere Details zum konkreten Fahrzeug der beim Händler aufliegenden Typengenehmigung entnommen werden.

⁵ Elektronisch abgeregelt.

Die Angaben Kraftstoffverbrauch, CO₂-Emissionen und Effizienzklasse gelten in Abhängigkeit von der gewählten Räderkategorie und Sonderausstattung. Den fahrzeugindividuellen Verbrauchswert nach WLTP erhalten Sie im BMW Online-Konfigurator unter www.bmw.at/konfigurator oder bei Ihrem BMW Partner.

Die technischen Daten, Verbrauchswerte und Anhängelasten beziehen sich nur auf ein Fahrzeug mit ab Werk verbauter Serien- und Sonderausstattung. Nachträglich verbaute Zubehör- bzw. Anbauteile sind nicht berücksichtigt.

BMW X6 M Competition

		X6 M60i xDrive	X6 M Competition
Gewicht			
Leergewicht EG ¹	kg	2390	2445
Zulässiges Gesamtgewicht	kg	3085	3000
Zuladung	kg	770	670
Zulässige ungebremste Anhängelast ²	kg	750	750
Stützlast	kg	140	140
Zulässige gebremste Anhängelast bis max. 12 % Steigung / max. 8 % Steigung ²	kg	3500	3000
Gepäckraumvolumen	l	580 – 1530	580 – 1530
Motor^{3,4}			
Zylinder/Ventile		6/4	8/4
Hubraum	cm ³	4395	4395
Nennleistung/ Nendrehzahl	kW (PS)/ 1/min	390 (530)/ 5500 – 6000	460 (625)/ 6000
Max. Drehmoment/Drehzahl	Nm/1/min	750/ 1800 – 4600	750/ 1800 – 5500
Kraftübertragung			
Antriebsart		Allrad	Allrad
Seriengetriebe		8-Gang Steptronic Getriebe Sport	8-Gang Steptronic Getriebe Sport
Fahrleistung			
Höchstgeschwindigkeit	km/h	250	250/290 ^{5,6}
Beschleunigung 0 – 100 km/h	s	4,3	3,9
Verbrauch^{3,4} – Alle Motoren erfüllen die Euro 6d Abgasnorm			
Kombiniert (WLTP)	l/100 km	12,3 – 11,4	12,9 – 12,7
CO ₂ -Emissionen kombiniert (WLTP)	g/km	279 – 258	292 – 288
Tankinhalt, ca.	l	83	83
Räder/Reifen			
Reifendimension		265/50 R19 110 W XL	295/35 ZR21 107Y XL 315/30 ZR22 111Y XL
Raddimension		9Jx19	10,5Jx21 11,5Jx22
Material		Leichtmetall	Leichtmetall
Geländedaten			
Watttiefe (ohne Standheizung)	mm	500	450

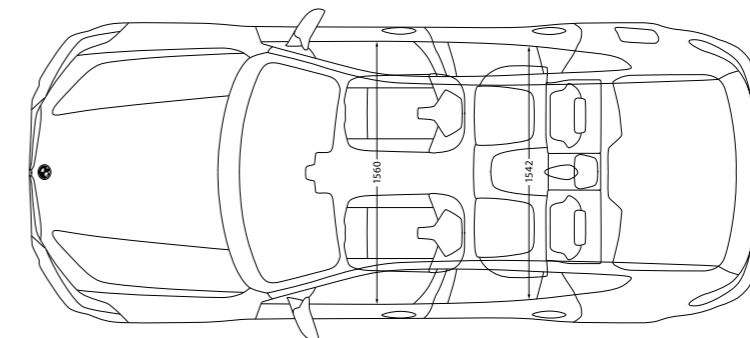
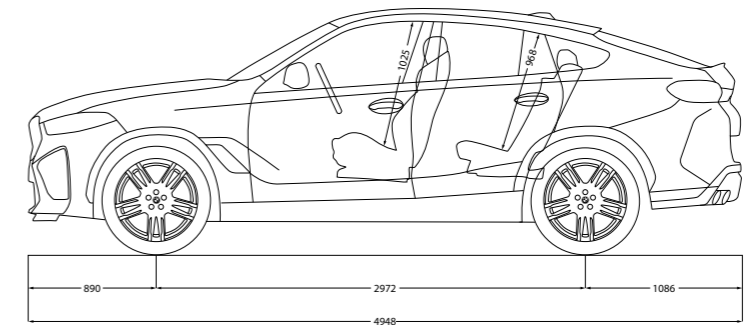
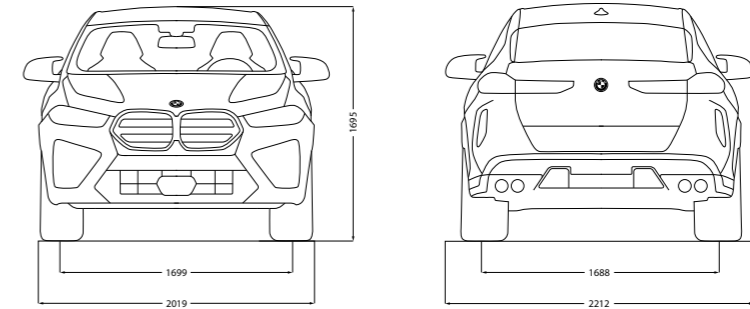

Alle Maßangaben der technischen Zeichnung in Millimeter.

Angaben zu Fahrleistung, Verbrauch und CO₂-Emissionen gelten für Fahrzeuge mit Seriengetriebe. Werte in [] gelten für Fahrzeuge mit Steptronic Getriebe.

¹ Das EG-Leergewicht bezieht sich auf ein Fahrzeug mit serienmäßiger Ausstattung und beinhaltet keine Sonderausstattungen. Im Leergewicht sind 90 % Tankfüllung sowie 75 kg für den Fahrer berücksichtigt. Optionale Ausstattungen können das Gewicht des Fahrzeugs, die Nutzlast sowie bei Einfluss auf die Aerodynamik die Höchstgeschwindigkeit verändern.

² Angaben zu Leistung für Benzinmotoren beziehen sich auf den Betrieb mit ROZ 98 Kraftstoff. Angaben zu Verbrauch beziehen sich auf den Betrieb mit Referenzkraftstoff gemäß VO (EU) 2007/715. Kraftstoffqualitäten bleifrei ROZ 91 und höher mit einem maximalen Ethanol-Anteil von 10 % (E10) sind zulässig. BMW empfiehlt die Verwendung von Superbenzin bleifrei ROZ 95.

³ Angaben zu Leistung für Benzinmotoren beziehen sich auf den Betrieb mit ROZ 98 Kraftstoff. Angaben zu Verbrauch beziehen sich auf den Betrieb mit Referenzkraftstoff gemäß VO (EU) 2007/715. Kraftstoffqualitäten bleifrei ROZ 91 und höher mit einem maximalen Ethanol-Anteil von 10 % (E10) sind zulässig. BMW empfiehlt die Verwendung von Superbenzin bleifrei ROZ 95.

⁴ Die angegebenen Verbrauchs- und CO₂-Angaben wurden nach dem vorgeschriebenen Messverfahren des WLTP-Zyklus (World Harmonized Light Duty Vehicles Test Procedure) gemäß VO (EG) Nummer 715/2007 und VO (EU) 2017/1151 ermittelt. Die Angaben beziehen sich grundsätzlich auf ein Fahrzeug mit Basisausstattung. Allenfalls gewählte Sonderausstattungen, die durch den Hersteller als Ersatz von Teilen der Grundausstattung geliefert werden, können diese Werte erhöhen und differieren diese daher auch je nach Modell und Motorisierung. Darüber hinaus können auch nachträgliche Sonderausstattungen und Zubehör relevante Fahrzeugparameter, wie z. B. Gewicht, Rollwiderstand und Aerodynamik verändern und sich dadurch abweichende Verbrauchswerte und CO₂-Emissionen ergeben. Für die Bemessung von Steuern und anderen fahrzeugbezogenen Abgaben, die (auch) auf den CO₂-Ausstoß abstellen, können daher andere als die hier angegebenen Werte gelten. Die Angaben beziehen sich daher nicht auf das konkrete Fahrzeug und sind nicht Bestandteil des Angebots, sondern dienen allein Vergleichszwecken zwischen den verschiedenen Fahrzeugtypen. Weitere Informationen zum WLTP-Messverfahren finden Sie unter: <https://www.bmw.at/de/topics/fascination-bmw/efficient-dynamics/consumption-emissions.html>. Die CO₂-Effizienzangaben ergeben sich aus der Richtlinie 1999/94/EG sowie dem PKW-VIG und verwenden die Verbrauchs- und CO₂-Werte, welche im Zuge des Genehmigungsverfahrens ermittelt wurden, zur Einstufung. Ein Leitfaden über den Kraftstoffverbrauch, Stromverbrauch und die CO₂-Emissionen, der Daten für alle neuen Personenkraftwagenmodelle enthält, ist kostenlos an allen Verkaufsorten erhältlich. Der Kraftstoffverbrauch bzw. der Stromverbrauch und der CO₂-Ausstoß eines Fahrzeugs sind nicht nur von der effizienten Ausnutzung des Kraftstoffes durch das Fahrzeug, sondern auch vom Fahrstil sowie von anderen nicht technischen Faktoren abhängig. CO₂ ist das für die Erderwärmung hauptsächlich verantwortliche Treibhausgas. Darüber hinaus können weitere Details zum konkreten Fahrzeug der beim Händler aufliegenden Typengenehmigung entnommen werden.

⁵ Elektronisch abgeregelt.

⁶ In Verbindung mit M Driver's Package Anhebung der Höchstgeschwindigkeit auf 290 km/h.

Die Angaben Kraftstoffverbrauch, CO₂-Emissionen und Effizienzklasse gelten in Abhängigkeit von der gewählten Räderkategorie und Sonderausstattung. Den fahrzeugindividuellen Verbrauchswert nach WLTP erhalten Sie im BMW Online-Konfigurator unter www.bmw.at/konfigurator oder bei Ihrem BMW Partner.

Die technischen Daten, Verbrauchswerte und Anhängelasten beziehen sich nur auf ein Fahrzeug mit ab Werk verbauter Serien- und Sonderausstattung. Nachträglich verbaute Zubehör- bzw. Anbauteile sind nicht berücksichtigt.

GUT FÜR ÖSTERREICH.

Die BMW Group.
Gemeinsam stark für unser Land.

**BMW
GROUP**



**BMW GROUP.
GUT FÜR ÖSTERREICH.**



Steyr

BMW Motoren GmbH



Salzburg

BMW Vertriebs GmbH

BMW Austria GmbH

BMW Financial Services

Alphabet Austria Fuhrparkmanagement GmbH



Weitere Informationen unter
<https://www.bmwgroup.com/austria/de.html>



YOUR WORLD. MY BMW.

JETZT DIE MY BMW APP
HERUNTERLADEN.

Die direkte Verbindung zu Ihrem Fahrzeug und zur Welt von BMW: Mit der neuen My BMW App ganz bequem den Fahrzeugstatus checken, auf Funktionen aus der Ferne zugreifen, einen Servicetermin vereinbaren, Fahrten planen und vieles mehr – so wird die App zu Ihrem täglichen Mobilitätsbegleiter.

Probieren Sie es gleich aus und installieren Sie die My BMW App aus Ihrem App-Store.

Scannen Sie dazu den QR-Code oder klicken Sie auf das App-Icon.

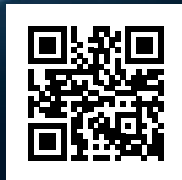

Schon gewusst?

Wenn Sie sich einmalig mit der My BMW App im Fahrzeug anmelden, passen sich alle personalisierten Einstellungen wie z. B. Sitz, Außenspiegel und Navigation über Ihr Profil bei jeder Fahrt automatisch an Sie an.

Voraussetzung ist die Ausstattung ConnectedDrive Services und ein kompatibles Smartphone. Die Verfügbarkeit und die Funktionen der My BMW App sind abhängig vom Fahrzeugmodell und können je nach Markt variieren. Detaillierte Informationen erhalten Sie unter www.bmw.at