



T H E



8

COUPÉ

MÄRZ 2024

Feature	04
Highlights	06
Fahrzeugpreise	08
Modellvarianten	10
Farben & Felgen	18
Ausstattungen	24
Service	41
Zubehör	42
Technische Daten	44

IN DER FORM DES LEBENS. DAS BMW 8er COUPÉ.



Active Air Stream Niere

Die Active Air Stream Niere öffnet und schließt die Luftklappen im Kühlergrill je nach Kühlbedarf des Motors, der Bremsen und der Innenraumklimatisierung. Die beweglichen Stäbe des Systems sorgen zugleich für eine Verringerung des Luftwiderstands im geschlossenen Zustand und dadurch für eine Verbesserung der Aerodynamik.





DER LUXUS PURER KRAFT. DAS BMW M8 COMPETITION COUPÉ.



M xDrive

BMW M xDrive mit Aktivem M Differenzial garantiert maximale Traktion und Fahrdynamik sowohl im Alltag als auch auf der Rennstrecke.

Die M spezifische Technologie verbindet die Agilität eines Hinterradantriebs mit der Souveränität eines Allradantriebs. Sie können zwischen den Antriebsvarianten 4WD, 4WD Sport und – im DSC-off-Modus – 2WD wählen.



HIGHLIGHTS SONDERAUSSTATTUNG



BMW Laserlicht

Das BMW Laserlicht leuchtet im geschwindigkeitsabhängigen Laser-Fernlichtmodus nahezu doppelt so weit wie andere Scheinwerfer und erhöht damit die Sicherheit durch bessere Vorausschau. Blaue Akzente und der Schriftzug „BMW Laser“ signalisieren die Technologie. Die Ausstattung beinhaltet das Adaptive Kurvenlicht und BMW Selective Beam (blendfreier Fernlichtassistent).



Driving Assistant Professional

Der Driving Assistant Professional unterstützt den Fahrer durch intelligente Funktionen für teilautomatisiertes Fahren, beispielsweise auf monotonen Strecken, während Verkehrsstaus oder in unübersichtlichen Situationen. Die Aktive Geschwindigkeitsregelung mit Stop&Go-Funktion inklusive Frontkollisionswarnung mit Bremsengriff hält bis 210 km/h die Geschwindigkeit und den Abstand zum Vorderfahrzeug. Ebenfalls bis 210 km/h unterstützt der Lenk- und Spurführungsassistent dabei, das Fahrzeug sicher in der Fahrspur zu führen. Der Spurhalteassistent mit aktivem Seitenkollisionsschutz kann durch einen Lenkeingriff ein unbeabsichtigtes Verlassen der Fahrspur verhindern.



M Sportbremse, schwarz hochglänzend

Optisch markant sind die exklusiven schwarz lackierten Bremssättel mit M Schriftzug. Die vordere Aluminium-Festsattelbremse ist mit vier, die hintere Stahl-Faustsattelbremse mit einem Kolben ausgerüstet. Die besonders großen innenbelüfteten Scheiben stellen eine hervorragende Bremsleistung sicher.



Bowers & Wilkins Diamond Surround Sound System*

Sieben Alu-Aramidfaser-Mitteltöner. Vier Aluminium-Hochtöner. Drei Diamant-Hochtöner. Zwei Zentralbässe mit Rohacellkern. Dazu ein 10-Kanal-Amplifier und eine mikrofongestützte fahrdynamische Klangregelung, die durch diskrete Ansteuerung der Lautsprecher in jeder Fahrsituation exzellenten Sound liefert: Im Bowers & Wilkins Diamond Surround Sound System vereinen sich ausgesuchte Materialien und High-End-Technologie zu einem einzigartigen Audio-Erlebnis der Luxusklasse.

Parking Assistant Plus

Der Parking Assistant Plus erleichtert das Parken und Rangieren des Fahrzeugs. Er umfasst u. a. das Surround-View-System mit Top View, Panorama View und Remote 3D View sowie eine seitliche Einparkhilfe, die Notbremsfunktion Active Park Distance Control, den Parkassistenten mit Längs- und Querführung und den Rückfahrassistenten.



M Sportsitze für Fahrer und Beifahrer

Die vielfach einstellbaren M Sportsitze mit Schalensitzcharakter und teilintegrierter Kopfstütze bieten Ihnen und Ihrem Beifahrer exzellenten Seitenhalt sowie maximalen Komfort. Zusätzlich lässt sich die Lehnenbreite individuell einstellen und die beiden Kopfstützen sind elektrisch höhenverstellbar. Mit ihrer stark ausgeprägten Kontur und Details wie schwarzem M Logo, M Sicherheitsgurten sowie der Perforation in den Sitz- und Lehnenmittelbahnen unterstreichen die M Sportsitze zudem den sportlichen Charakter des Interieurs.



* Hinweis: Ausstattung bis auf Widerruf eingeschränkt verfügbar. Bitte kontaktieren Sie Ihren Verkaufsberater für weitere Informationen.

Modell	Modellcode	Motor	Getriebe	kW / PS	mit 48 V Mild-Hybrid-Technologie ²⁾ kW / PS
BMW 8er Coupé Benziner					
840i A	AE21	6-Zylinder	8-Gang Steptronic Sport	245 / 333	–
840i xDrive A	AE41	6-Zylinder	8-Gang Steptronic Sport	245 / 333	–
M850i xDrive	BC41	8-Zylinder	8-Gang Steptronic Sport	390 / 530	–
M8	AE01	8-Zylinder	8-Gang Steptronic Sport	441 / 600	–
BMW 8er Coupé Diesel					
840d xDrive A	BC61	6-Zylinder	8-Gang Steptronic Sport	250 / 340	8 / 11

EU-Verbrauch kombiniert l/100 km	CO ₂ -Emission g/km	Abgasnorm ¹⁾	Sachbezug	NoVA* in %	Listenpreis € exkl. MwSt. und NoVA	Listenpreis € inkl. MwSt., NoVA und Bonus/Malus*
8,2	186	EU6e	2%	18%	87.630,00	123.059,40
8,6	195	EU6e	2%	20%	90.580,00	129.662,00
10,6	242	EU6e	2%	29%	109.190,00	169.303,10
11,3	259	EU6e	2%	32%	141.700,00	223.354,00
6,7	176	EU6e	2%	16%	93.890,00	129.020,40

Unverbindliche, nicht kartellierte Richtpreise ab Salzburg inkl. Frachtpauschale. Die angegebenen Preise und Leasingentgelte gelten für die in Österreich angebotenen / lieferbaren Modelle bzw. Ausstattungsvarianten und sind – vorbehaltlich von Änderungen in Konstruktion und Ausstattung und hinsichtlich Druckfehler und Irrtümer – bis zum Erscheinen einer neuen Preisliste gültig. Preisstand 03/2024. Die Sonderausstattungspreise sind Listenpreise ohne NoVA und ohne 20% MwSt., zur Errechnung der Bruttopreise sind der modellabhängige Faktor für die NoVA sowie die 20% MwSt. hinzuzurechnen. NoVA = Norm-Verbrauchs-Abgabe (Zulassungsabgabe); MwSt = 20%; A = Automatik



Unsere Empfehlung für ein noch größeres BMW Erlebnis.

¹⁾ Die angegebenen Verbrauchs- und CO₂-Angaben wurden nach dem vorgeschriebenen Messverfahren des WLTP-Zyklus (World Harmonized Light Duty Vehicles Test Procedure) gemäß VO (EG) Nummer 715/2007 und VO (EU) 2017/1151 ermittelt. Die Angaben beziehen sich grundsätzlich auf ein Fahrzeug mit Basisausstattung. Allenfalls gewählte Sonderausstattungen, die durch den Hersteller als Ersatz von Teilen der Grundausstattung geliefert werden, können diese Werte erhöhen und differieren diese daher auch je nach Modell und Motorisierung. Darüber hinaus können auch nachträgliche Sonderausstattungen und Zubehör relevante Fahrzeugparameter, wie z. B. Gewicht, Rollwiderstand und Aerodynamik verändern und sich dadurch abweichende Verbrauchswerte und CO₂-Emissionen ergeben. Für die Bemessung von Steuern und anderen fahrzeugbezogenen Abgaben, die (auch) auf den CO₂-Ausstoß abstellen, können daher andere als die hier angegebenen Werte gelten. Die Angaben beziehen sich daher nicht auf das konkrete Fahrzeug und sind nicht Bestandteil des Angebots, sondern dienen allein Vergleichszwecken zwischen den verschiedenen Fahrzeugtypen. Weitere Informationen zum WLTP-Messverfahren finden Sie unter: <https://www.bmw.at/de/topics/fascination-bmw/efficient-dynamics/consumption-emissions.html>
Die CO₂-Effizienzangaben ergeben sich aus der Richtlinie 1999/94/EG sowie dem PKW-VIG und verwenden die Verbrauchs- und CO₂-Werte, welche im Zuge des Genehmigungsverfahrens ermittelt wurden, zur Einstufung. Ein Leitfaden über den Kraftstoffverbrauch, Stromverbrauch und die CO₂-Emissionen, der Daten für alle neuen Personenkraftwagenmodelle enthält, ist kostenlos an allen Verkaufsorten erhältlich. Der Kraftstoffverbrauch bzw. der Stromverbrauch und der CO₂-Ausstoß eines Fahrzeugs sind nicht nur von der effizienten Ausnutzung des Kraftstoffes durch das Fahrzeug, sondern auch vom Fahrstil sowie von anderen nicht technischen Faktoren abhängig. CO₂ ist das für die Erderwärmung hauptsächlich verantwortliche Treibhausgas. Darüber hinaus können weitere Details zum konkreten Fahrzeug der beim Händler aufliegenden Typengenehmigung entnommen werden.

²⁾ Die 48 V Mild-Hybrid-Technologie dient zur Rückgewinnung von Bremsenergie und unterstützt den Verbrennungsmotor bei Beschleunigung temporär mit elektrischer Antriebsleistung. Dadurch reduzieren sich Verbrauch und Emissionen, während gleichzeitig ein Dynamikvorteil entsteht. Mit der Mild-Hybrid-Technologie wird die Auto Start Stopp Funktion schneller und komfortabler.

Die angegebenen Preise gelten für die in Österreich angebotenen / lieferbaren Modelle bzw. Ausstattungsvarianten.

* Die angeführten Listenpreise berücksichtigen die im NoVA-Gesetz aktuell gültigen gesetzlichen Bestimmungen.

Sie möchten mehr über die attraktiven Finanzdienstleistungen von BMW Financial Services erfahren? Informationen und aktuelle Angebote finden Sie unter www.bmw.at

MODELLÜBERSICHT



M Sportpaket Pro

- 20" M Leichtmetallräder Doppelspeiche 894 M, Bicolor Jetblack
- M Sportbremse, schwarz hochglänzend
- M Hochglanz Shadow Line mit erweiterten Umfängen
- M Sicherheitsgurte
- M Heckspoiler in Schwarz metallic

ab 2.605,00 €**



M850i xDrive

- 20" M Leichtmetallräder Doppelspeiche 895 M, Bicolor Jetblack, mit Sportreifen
- M Heckspoiler
- M spezifischer Außenspiegel
- Nierenstäbe in Schwarz Hochglanz
- M Emblem in der Niere
- Modellschriftzug in M Typographie
- M Spiegelkappen in Schwarz Hochglanz
- M Sportdifferenzial
- M TwinPower Turbo V8-Zylinder-Benzinmotor
- M Technik Paket

ab 169.303,10 €*



M8

- 20" M Leichtmetallräder Sternspeiche 813 M, Bicolor Schwarzgrau
- M Heckspoiler
- M Carbondach
- M Dachhimmel Alcantara anthrazit
- M Sportdifferenzial
- M TwinPower Turbo V8-Zylinder-Benzinmotor
- BMW Laserlicht
- M Leuchten Shadow Line
- M Sportsitze
- M Interieurleisten Carbon Fibre
- Lordosenstütze
- M Lederlenkrad
- Automatische Heckklappenbetätigung
- M Servotronic
- Bremsscheiben, Compound-Aufbau

ab 223.354,00 €*



Basisvariante (M Sportpaket) ab 123.059,40 €*

- 19" Leichtmetallräder
- Polsterung Leder Merino
- M Aerodynamikpaket
- Adaptives M Fahrwerk
- Adaptiver LED-Scheinwerfer
- Parking Assistant
- BMW Live Cockpit Professional
- Harman Kardon Surround Sound System
- Connected Package Professional

M SPORTPAKET PRO

Das M Sportpaket Pro enthält bereits umfangreiche Serienausstattungen und kann aus einem vielfältigen Angebot an Sonderausstattungen ergänzt werden.



MODELLPREISE

EUR
ohne MwSt.

33B	M Sportpaket Pro	2.605,-
-----	------------------	----------------

ENTHALTENE AUSSTATTUNGEN

1E5	20" M Leichtmetallräder Doppelspeiche 894 M Bicolor, Jetblack vorn: 8J x 20 mit Bereifung 245/35 R 20 hinten: 9J x 20 mit Bereifung 275/30 R 20
3M3	M Sportbremse, Schwarz hochglänzend
4GQ	M Sicherheitsgurte
7M9	M Hochglanz Shadow Line mit erweiterten Umfängen Nierenrahmen, Air Breather Inlay in Schwarz matt, Endrohrblenden in Schwarz Chrom, Nierenstäbe in Schwarz Hochglanz
754	M Heckspoiler

OPTIONAL WÄHLBARE AUSSTATTUNGEN

EUR
ohne MwSt.

1N7	20" M Leichtmetallräder Y-Speiche 728 M Bicolor, Jetblack vorn: 8J x 20 mit Bereifung 245/35 R 20 hinten: 9J x 20 mit Bereifung 275/30 R 20	-,-
-----	---	------------



AUSSTATTUNGEN MIT PREISVORTEIL

EUR
ohne MwSt.

1N6	20" M Leichtmetallräder Y-Speiche 728 M Bicolor, Jetblack, mit Sportreifen vorn: 8J x 20 mit Bereifung 245/35 R 20 hinten: 9J x 20 mit Bereifung 275/30 R 20	800,-
1N0	20" M Leichtmetallräder Y-Speiche 728 M, Jetblack, mit Sportreifen vorn: 8J x 20 mit Bereifung 245/35 R 20 hinten: 9J x 20 mit Bereifung 275/30 R 20	1.135,-
1N1	20" M Leichtmetallräder Y-Speiche 728 M, Jetblack vorn: 8J x 20 mit Bereifung 245/35 R 20 hinten: 9J x 20 mit Bereifung 275/30 R 20	335,-
71C	M Carbon Exterieurpaket inkl. M Carbon Luftleitelement Air Curtain, vorne links und rechts; M Carbon Spiegelkappen; M Carbon Heckspoiler; einteilige Carbonblende um die Endrohrblenden; Diffusoreinsatz am Heck in spezifischer Geometrie	3.865,-
2T4	M Sportdifferenzial Nur bei 840i xDrive und 840d xDrive	1.175,-

Weitere Ausstattungen finden Sie ab Seite 24

M850i xDRIVE



ENTHALTENE AUSSTATTUNGEN

1E3	20" M Leichtmetallräder Doppelspeiche 895 M Bicolor Jetblack, mit Sportreifen vorn: 8J x 20 mit Bereifung 245/35 R 20 hinten: 9J x 20 mit Bereifung 275/30 R 20
	M spezifischer Außenspiegel im Doppelstegdesign in Schwarz, elektrisch einstellbar und beheizt, asphärische und elektrische Anklappfunktion
	Nierenstäbe in Schwarz Hochglanz
	M Emblem in der Niere
	Modellschriftzug in M Typographie
	M Spiegelkappen in Schwarz Hochglanz
754	M Heckspoiler
	M TwinPower Turbo V8-Zylinder-Benzinmotor
2T4	M Sportdifferenzial
33T	M Technik Paket

OPTIONAL WÄHLBARE AUSSTATTUNGEN

EUR
ohne MwSt.

1N1	20" M Leichtmetallräder Y-Speiche 728 M, Jetblack, Reifen mit Notlaufeigenschaften vorn: 8J x 20 mit Bereifung 245/35 R 20 hinten: 9J x 20 mit Bereifung 275/30 R 20	---
1N6	20" M Leichtmetallräder Y-Speiche 728 M, Bicolor Jetblack, mit Sportreifen vorn: 8J x 20 mit Bereifung 245/35 R 20 hinten: 9J x 20 mit Bereifung 275/30 R 20	---



OPTIONAL WÄHLBARE AUSSTATTUNGEN

EUR
ohne MwSt.

1N7	20" M Leichtmetallräder Y-Speiche 728 M, Bicolor Jetblack, Reifen mit Notlaufeigenschaften vorn: 8J x 20 mit Bereifung 245/35 R 20 hinten: 9J x 20 mit Bereifung 275/30 R 20	---
1W9	20" BMW Individual Leichtmetallräder V-Speiche 730 I, Jetblack, Reifen mit Notlaufeigenschaften vorn: 8J x 20 mit Bereifung 245/35 R 20 hinten: 9J x 20 mit Bereifung 275/30 R 20	---
1E4	20" M Leichtmetallräder Doppelspeiche 895 M, Bicolor Jetblack, Reifen mit Notlaufeigenschaften vorn: 8J x 20 mit Bereifung 245/35 R 20 hinten: 9J x 20 mit Bereifung 275/30 R 20	---
1E5	20" M Leichtmetallräder Doppelspeiche 894 M, Bicolor Jetblack, Reifen mit Notlaufeigenschaften vorn: 8J x 20 mit Bereifung 245/35 R 20 hinten: 9J x 20 mit Bereifung 275/30 R 20	---

AUSSTATTUNGEN MIT PREISVORTEIL

EUR
ohne MwSt.

7ML	M Performance Paket M Sportbremse (schwarz hochglänzend), M Sicherheitsgurte, M Hochglanz Shadow Line mit erweiterten Umfängen	1.090,-
1N0	20" M Leichtmetallräder Y-Speiche 728 M, Jetblack, mit Sportreifen vorn: 8J x 20 mit Bereifung 245/35 R 20 hinten: 9J x 20 mit Bereifung 275/30 R 20	335,-
71C	M Carbon Exterieurpaket inkl. M Carbon Luftleitelement Air Curtain, vorne links und rechts; M Carbon Spiegelkappen; M Carbon Heckspoiler; einteilige Carbonblende um die Endrohrblenden; Diffusoreinsatz am Heck in spezifischer Geometrie	4.160,-

Weitere Ausstattungen finden Sie ab Seite 24

M 8



ENTHALTENE AUSSTATTUNGEN

300	Lackierung Alpinweiß uni
1YZ	20" M Leichtmetallräder Sternspeiche 813 M, Bicolor Schwarzgrau vorn: 9,5 J × 20 / Bereifung 275/35 R20 hinten: 10,5 J × 20 / Bereifung 285/35 R20
4MC	M Interieurleisten Carbon Fibre
40C	M Carbondach
776	M Dachhimmel Alcantara anthrazit
754	M Heckspoiler
5AZ	BMW Laserlicht
3MF	M Leuchten Shadow Line M TwinPower Turbo V8-Zylinder-Benzinmotor
2T4	M Sportdifferenzial
712	M Sportsitze
488	Lordosenstütze M Lederlenkrad Automatische Heckklappenbetätigung M Servotronic Bremsscheiben, Compound-Aufbau



OPTIONAL WÄHLBARE AUSSTATTUNGEN

		EUR ohne MwSt.
7MA	Competition Paket	---
7M9	M Hochglanz Shadow Line mit erweiterten Umfängen Nierenrahmen und Spange Air Breather in Schwarz Chrom, Spiegelkappen und Gurney in Schwarz Hochglanz	---
	Metallic Lackierung Saphirschwarz, M Marina Bay Blau, M Isle of Man Grün, M Brooklyn Grau, Skyscraper Grau	---
HDJI	Leder Merino/Alcantarakombination Schwarz/Kontrast Sakhir Orange	---
HEJA	Vollleder Merino/Alcantarakombination Schwarz/Kontrast Midrand Beige Schwarz	---

AUSSTATTUNGEN MIT PREISVORTEIL

		EUR ohne MwSt.
7MN	M Competition Paket beinhaltet „HEJA“ Vollleder Merino/Alcantarakombination in Schwarz/Kontrast Midrand Beige, „1MA“ M Sportabgasanlage, „1TH“ 20" M Leichtmetallräder Sternspeiche 813 M (alternativ „1P9“ 20" M Leichtmetallräder Doppelspeiche 810 M, „1TG“ 20" M Leichtmetallräder Sternspeiche 811 M oder „1YZ“ 20" M Leichtmetallräder Sternspeiche 813 M), „4GQ“ M Sicherheitsgurte, „776“ M Dachhimmel Alcantara anthrazit, „7M9“ M Hochglanz Shadow Line mit erweiterten Umfängen, „7MA“ Competition Paket	14.285,-
71C	M Carbon Exterieurpaket inkl. M Carbon Luftleitelement Air Curtain, vorne links und rechts; M Carbon Spiegelkappen; M Carbon Heckspoiler; einteilige Carbonblende um die Endrohrblenden; Diffusoreinsatz am Heck in spezifischer Geometrie	4.540,-

Weitere Ausstattungen finden Sie ab Seite 24

FARBWELT EXTERIEUR



Uni 300 Alpinweiß



Metallic 475 Saphirschwarz



Metallic 416 M Carbonschwarz



Metallic C31 M Portimao Blau



Metallic C4W Skyscraper Grau



Metallic A96 Mineralweiß



Metallic C4P M Brooklyn Grau¹



Metallic C4E Sanremo Green



Metallic C4G M Isle of Man Grün¹

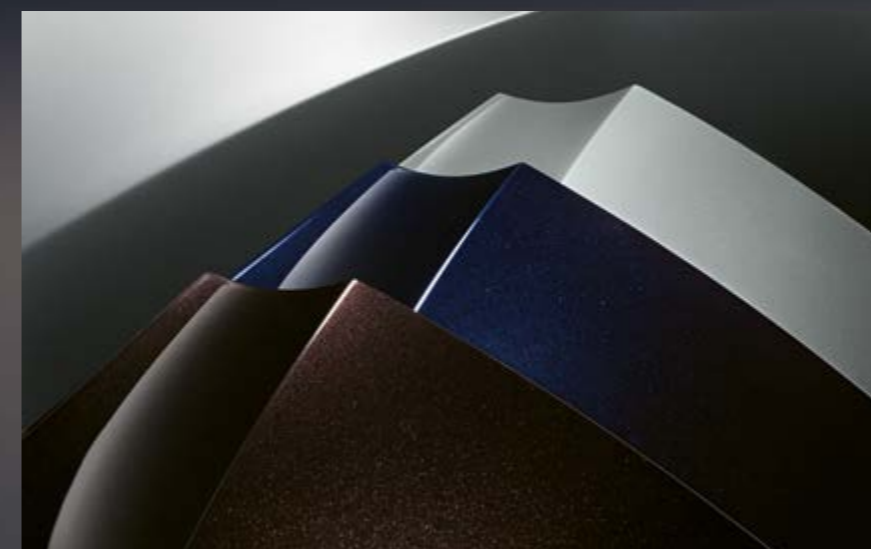

BMW Individual

Weitere, besondere Lackfarben gibt es im Individual-Angebot von BMW. In der Preistabelle auf Seite 25 werden alle Individual-Lackierungen und Individual-Sonderlackierungen aufgeführt.

Mehr Informationen unter <https://individual.bmw-m.com/de-AT/>



Metallic C57 Aventurinrot



BMW Individual C3Z Tansanitblau metallic



Metallic C1K M Marina Bay Blau¹



BMW Individual C36 Dravitgrau metallic

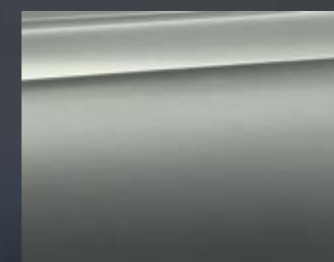

BMW Individual C5A Frozen Pure Grey metallic



BMW Individual X1G Frozen Tansanitblau metallic



Metallic C1X Sunset Orange

¹ nur für M8 verfügbar

Die Preise der jeweiligen Farben entnehmen Sie der Tabelle auf Seite 25.

FARBWELT INTERIEUR

LEDER MERINO



LKMI Schwarz mit M Keder



LKSW Schwarz¹



LKA9 Silverstone¹

LEDER-/ALCANTARA-KOMBINATION

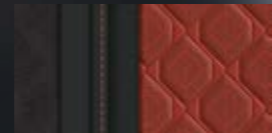

HDJI Schwarz / Sakhir Orange¹

VOLLEDER MERINO/ALCANTARA-KOMBINATION

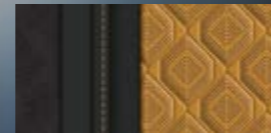

HEJA Schwarz / Midrand Beige¹



X3SW Schwarz¹

VOLLEDER MERINO



X3JQ Midrand Beige¹

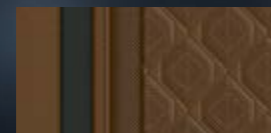

X3JT Taruma Braun¹



X3A9 Silverstone¹

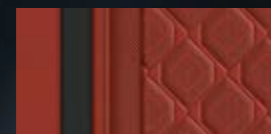

X3DA Sakhir Orange¹

BMW INDIVIDUAL LEDER MERINO*



Elfenbeinweiß

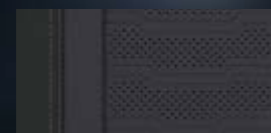

Nachtblau / Schwarz



Tartufo / Schwarz

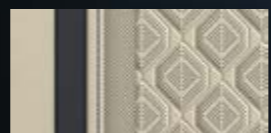

Elfenbeinweiß / Nachtblau



Elfenbeinweiß / Tartufo



Schwarz



Fionarot / Schwarz



Cognac

BMW INDIVIDUAL VOLLEDER MERINO



BMW Individual Polster & Zierleisten

Weitere, besondere Polster und Zierleisten gibt es im Individual-Angebot von BMW. In der Preistabelle auf Seite 29 werden alle Individual-Polster und Individual-Interieurleisten aufgeführt.

Mehr Informationen unter <https://individual.bmw-m.com/de-AT/>

INTERIEURLEISTEN

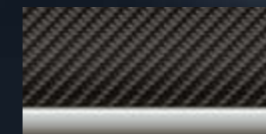

4MC ‚Carbon Fibre‘



4KV Edelholz ‚Fineline‘ Kupfereffekt hochglänzend



4KW Edelholz Esche Maser grau-metalllic hochglänzend



4L8 M Interieurleisten Aluminium Trace dunkel

M DACHHIMMEL



776 Alcantara Anthrazit

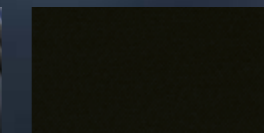

775 Anthrazit

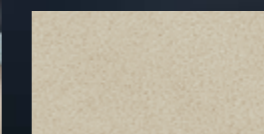

XD5 Alcantara Elfenbeinweiß

*Umfangreichere Ausstattung mit Vollleder Merino erhältlich.

¹ Nur für M8 verfügbar

Die Preise der jeweiligen Polster und Interieurleisten entnehmen Sie der Tabelle auf Seite 29.

RÄDER



1P9 20" M Leichtmetallräder
Doppelspeiche 810 M,
Jetblack¹

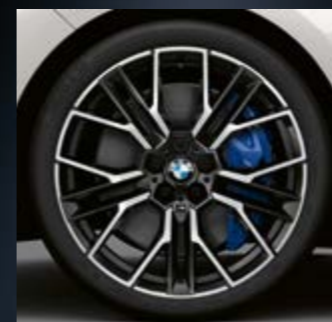

1E5 20" M Leichtmetallräder
Doppelspeiche 894 M Bicolor,
Jetblack glanzgedreht

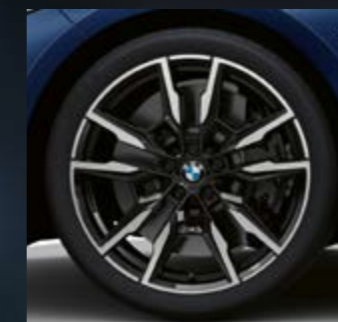

1E4 20" M Leichtmetallräder
Doppelspeiche 895 M Bicolor,
Jetblack glanzgedreht²

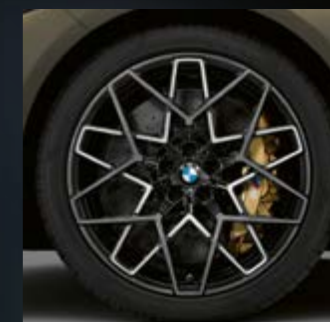

1YZ 20" M Leichtmetallräder
Sternspeiche 813 M Bicolor,
Schwarzgrau glanzgefräst¹
Alternativ in Jetblack (1TH)



1N7 20" M Leichtmetallräder
Y-Speiche 728 M Bicolor,
Jetblack glanzgedreht



1N0 20" M Leichtmetallräder
Y-Speiche 728 M Jetblack

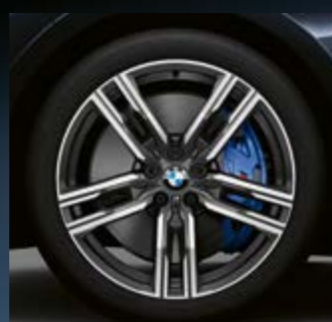

1PZ 19" M Leichtmetallräder
Doppelspeiche 727 M Bicolor,
Orbitgrau glanzgedreht

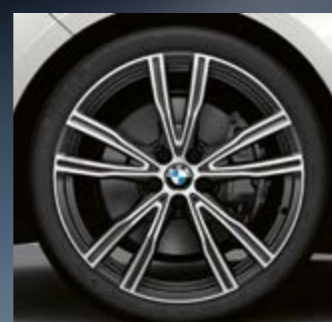

1W9 20" BMW Individual
Leichtmetallräder V-Speiche
730 I, Jetblack glanzgedreht



1TG 20" M Leichtmetallräder Sternspeiche 811 M Bicolor, Jetblack uni glanzgefräst¹

¹ nur für M8 verfügbar

² nur für M850i xDrive verfügbar

AUSSTATTUNGSPAKETE

	840i	840i xDrive	840d xDrive	M850i xDrive	M8	EUR ohne MwSt.
M Sportpaket	●	●	●			Serie
33T M Technik Paket Kühlpaket mit indirekter Ladeluftkühlung (strömungsoptimiert)				●		Serie
7NH Service Inclusive – 5 Jahre/100.000 km	●	●	●	●	●	Serie
7ML M Performance Paket				○		1.090,-
7MA Competition Paket <small>☞ nur mit „7MN“ M Competition Paket</small>					○	–,-
33B M Sportpaket Pro siehe Modellübersicht	○	○	○			2.605,-

EXTERIEUR

	840i	840i xDrive	840d xDrive	M850i xDrive	M8	EUR ohne MwSt.
UNI-LACK						
300 Alpinweiß uni	○	○	○	○	○	–,-
490 Sonderlackierung <small>☞ nur mit „ZIG“ Preissteuerung Individual Lackierung</small>	○	○	○	○	○	–,-
METALLIC-LACK						
475 Saphirschwarz	○	○	○	○		1.010,-
					○	–,-
A96 Mineralweiß metallic	○	○	○	○		1.010,-
416 M Carbonschwarz metallic	○	○	○	○		1.010,-
C1K M Marina Bay Blau metallic					○	–,-
C31 M Portimao Blau metallic	○	○	○	○		1.010,-
C1X Sunset Orange metallic	○	○	○	○		1.010,-
C4W Skyscraper Grau metallic	○	○	○	○		1.010,-
					○	–,-
<small>☞ nur mit „71C“ M Carbon Exterieurpaket, „7MA“ Competition Paket</small>					○	
C4E Sanremo Green metallic	○	○	○	○		1.010,-
C4G M Isle of Man Grün metallic					○	–,-
					○	–,-
<small>☞ nur mit „71C“ M Carbon Exterieurpaket, „7MA“ Competition Paket</small>					○	
C4P M Brooklyn Grau metallic <small>☞ nur mit „71C“ M Carbon Exterieurpaket, „7MA“ Competition Paket</small>					○	
C57 Aventurinrot metallic	○	○	○	○	○	1.010,-
BMW INDIVIDUAL-LACK						
ZIG Preissteuerung Individual Lackierung <small>☞ nur mit „490“ Sonderlackierung</small>	○	○	○	○	○	5.800,-
C36 BMW Individual Dravитgrau metallic	○	○	○	○	○	2.060,-
C3Z BMW Individual Tansanitblau metallic <small>☞ nur mit „71C“ M Carbon Exterieurpaket, „7MA“ Competition Paket</small>	○	○	○	○	○	2.060,-
C5A BMW Individual Frozen Pure Grey metallic <small>☞ nur mit „71C“ M Carbon Exterieurpaket, „7MA“ Competition Paket</small>	○	○	○	○	○	3.235,-
X1G BMW Individual Frozen Tanzanite Blue metallic	○	○	○	○	○	5.800,-

EXTERIEUR		840i	840i xDrive	840d xDrive	M850i xDrive	M8	EUR ohne MwSt.
U21	Sonderlackierung BMW Individual Brillantweiß metallic	o	o	o	o	o	5.800,-
W93	Sonderlackierung BMW Individual Frozen Brilliant White metallic	o	o	o	o	o	5.800,-
P5T	Sonderlackierung BMW Individual Frozen Marina Bay Blue metallic					o	5.800,-
P80	Sonderlackierung BMW Individual Frozen Deep Green metallic					o	5.800,-
P7X	Sonderlackierung BMW Individual Frozen Deep Grey metallic					o	5.800,-
P8W	Sonderlackierung Daytona Beach Blau uni					o	5.800,-
AUSSENDESIGN							
760	M Hochglanz Shadow Line	●	●	●	●	●	Serie
	Frontziergitter mit Nieren-Längsstäben	●	●	●	●	●	Serie
	Auspuffendrohre mit Blende, links und rechts	●	●	●	●	●	Serie
	Heckklappe					●	Serie
	Modellschriftzug	●	●	●	●	●	Serie
715	M Aerodynamikpaket	●	●	●	●		Serie
	Beleuchtete Niere Iconic Glow	●	●	●	●		Serie
346	Chrome Line Exterieur	o	o	o	o		110,-
	⚡ nicht mit „7M9“ M Hochglanz Shadow Line mit erweiterten Umfängen	o	o	o	o		
7M9	M Hochglanz Shadow Line mit erweiterten Umfängen	o	o	o	o		420,-
						o	-,-
	⚡ nur mit „7MN“ M Competition Paket					o	
	⚡ nur mit „33B“ M Sportpaket Pro	o	o	o			
	⚡ nur mit „7ML“ M Performance Paket				o		
	in Verbindung mit „33B“ M Sportpaket Pro	o	o	o			-,-
	in Verbindung mit „7ML“ M Performance Paket				o		-,-
320	Modellschriftzug, Entfall	o	o	o	o	o	-,-
3DZ	Entfall Zusatz-Schriftzug außen	o	o	o	o		-,-
3DE	Entfall spezifischer Designumfänge Exterieur	o	o	o			-,-
	⚡ nicht mit „7M9“ M Hochglanz Shadow Line mit erweiterten Umfängen	o	o	o			
754	M Heckspoiler	o	o	o	●	●	295,-
	in Verbindung mit „33B“ M Sportpaket Pro	o	o	o			-,-
40C	M Carbondach	o	o	o	o	●	2.520,-
1MD	M Carbon Motorabdeckung					o	1.010,-

EXTERIEUR

	840i	840i xDrive	840d xDrive	M850i xDrive	M8	EUR ohne MwSt.	
71C	M Carbon Exterieurpaket inkl. M Carbon Luftleitelement Air Curtain, vorne links und rechts; M Carbon Spiegelkappen; M Carbon Heckspoiler; einteilige Carbonblende um die Endrohrblenden; Diffusoreinsatz am Heck in spezifischer Geometrie					o	4.540,-
	⚡ nicht mit „754“ M Heckspoiler					o	4.160,-
	in Verbindung mit „33B“ M Sportpaket Pro					o	3.865,-

RÄDER

1PZ	19" M Leichtmetallräder Doppelspeiche 727 M Bicolor mit Mischbereifung und Notlaufeigenschaften Orbitgrau, glanzgedreht vorn: 8 J × 19 / Bereifung 245/40 R19 hinten: 9 J × 19 / Bereifung 275/35 R19	●	●	●			Serie
1E3	20" M Leichtmetallräder Doppelspeiche 895 M Bicolor mit Sportreifen und Mischbereifung Jetblack, glanzgedreht vorn: 8 J × 20 / Bereifung 245/35 R20 hinten: 9 J × 20 / Bereifung 275/30 R20				●		Serie
1YZ	20" M Leichtmetallräder Sternspeiche 813 M Bicolor Schwarzgrau mit Mischbereifung glanzgefräst vorn: 9,5 J × 20 / Bereifung 275/35 R20 hinten: 10,5 J × 20 / Bereifung 285/35 R20					●	Serie
2PA	Radschraubensicherung	●	●	●	●	●	Serie
1E4	20" M Leichtmetallräder Doppelspeiche 895 M Bicolor mit Mischbereifung und Notlaufeigenschaften Jetblack, glanzgedreht vorn: 8 J × 20 / Bereifung 245/35 R20 hinten: 9 J × 20 / Bereifung 275/30 R20				o		-,-
1E5	20" M Leichtmetallräder Doppelspeiche 894 M Bicolor mit Mischbereifung und Notlaufeigenschaften Jetblack, glanzgedreht vorn: 8 J × 20 / Bereifung 245/35 R20 hinten: 9 J × 20 / Bereifung 275/30 R20	o	o	o			1.090,-
					o		-,-
	in Verbindung mit „33B“ M Sportpaket Pro	o	o	o			-,-
1P9	20" M Leichtmetallräder Doppelspeiche 810 M Schwarz mit Mischbereifung Jetblack vorn: 9,5 J × 20 / Bereifung 275/35 R20 hinten: 10,5 J × 20 / Bereifung 285/35 R20					o	1.975,-
	in Verbindung mit „7MN“ M Competition Paket					o	-,-
1TG	20" M Leichtmetallräder Sternspeiche 811 M Bicolor mit Mischbereifung Jetblack, glanzgefräst vorn: 9,5 J × 20 / Bereifung 275/35 R20 hinten: 10,5 J × 20 / Bereifung 285/35 R20					o	1.975,-
	in Verbindung mit „7MN“ M Competition Paket					o	-,-

EXTERIEUR		840i	840i xDrive	840d xDrive	M850i xDrive	M8	EUR ohne MwSt.
1TH	20" M Leichtmetallräder Sternspeiche 813 M Bicolor mit Mischbereifung Jetblack, glanzgefräst vorn: 9,5 J × 20 / Bereifung 275/35 R20 hinten: 10,5 J × 20 / Bereifung 285/35 R20 ⚡ nur mit „7MN“ M Competition Paket					○	–,-
1N0	20" M Leichtmetallräder Y-Speiche 728 M Jetblack mit Sportreifen und Mischbereifung Jetblack vorn: 8 J × 20 / Bereifung 245/35 R20 hinten: 9 J × 20 / Bereifung 275/30 R20 in Verbindung mit „33B“ M Sportpaket Pro	○	○	○			2.225,- 335,- 1.135,-
1N1	20" M Leichtmetallräder Y-Speiche 728 M Jetblack mit Mischbereifung und Notlaufeigenschaften Jetblack vorn: 8 J × 20 / Bereifung 245/35 R20 hinten: 9 J × 20 / Bereifung 275/30 R20 in Verbindung mit „33B“ M Sportpaket Pro	○	○	○		○	1.430,- –,- 335,-
1N6	20" M Leichtmetallräder Y-Speiche 728 M Bicolor mit Sportreifen und Mischbereifung Jetblack vorn: 8 J × 20 / Bereifung 245/35 R20 hinten: 9 J × 20 / Bereifung 275/30 R20 in Verbindung mit „33B“ M Sportpaket Pro	○	○	○			1.890,- –,- 800,-
1N7	20" M Leichtmetallräder Y-Speiche 728 M Bicolor mit Mischbereifung und Notlaufeigenschaften Jetblack vorn: 8 J × 20 / Bereifung 245/35 R20 hinten: 9 J × 20 / Bereifung 275/30 R20 in Verbindung mit „33B“ M Sportpaket Pro	○	○	○		○	1.090,- –,- –,-
1W9	20" BMW Individual Leichtmetallräder V-Speiche 730 I mit Mischbereifung und Notlaufeigenschaften Jetblack, glanzgedreht vorn: 8 J × 20 / Bereifung 245/35 R20 hinten: 9 J × 20 / Bereifung 275/30 R20 in Verbindung mit „33B“ M Sportpaket Pro	○	○	○		○	1.090,- –,- –,-
300	Notrad					○	295,-

INTERIEUR		840i	840i xDrive	840d xDrive	M850i xDrive	M8	EUR ohne MwSt.
POLSTER							
HD	Leder-/Alcantarakombination					○	
HDJI	Schwarz/Kontrast Sakhir Orange					○	–,-
HE	Vollleder 'Merino'/Alcantarakombination					○	
HEJA	Schwarz/Kontrast Midrand Beige Schwarz					○	–,-
LK	Leder 'Merino'	●	●	●	●	●	
LKSW	Schwarz Schwarz					○	–,-
LKA9	Silverstone Schwarz					○	–,-
LKMI	Schwarz/M Keder Schwarz	○	○	○	○		–,-
X3	Vollleder 'Merino'					○	
X3A9	Silverstone Schwarz in Verbindung mit „7MN“ M Competition Paket					○	7.310,- –,-
X3DA	Sakhir Orange Schwarz in Verbindung mit „7MN“ M Competition Paket					○	7.310,- –,-
X3SW	Schwarz Schwarz in Verbindung mit „7MN“ M Competition Paket					○	7.310,- –,-
X3JQ	Midrand Beige Schwarz in Verbindung mit „7MN“ M Competition Paket					○	7.310,- –,-
X3JT	Taruma Braun Schwarz in Verbindung mit „7MN“ M Competition Paket					○	7.310,- –,-
VA	BMW Individual erweiterte Lederausstattung 'Merino'	○	○	○	○		
VASW	Schwarz Schwarz	○	○	○	○		–,-
VAHX	Nachtblau/Schwarz Schwarz	○	○	○	○		420,-
VAHY	Tartufo/Schwarz Schwarz	○	○	○	○		420,-
VAHZ	Fionarot/Schwarz Schwarz	○	○	○	○		420,-
VAEX	Elfenbeinweiß Elfenbeinweiß	○	○	○	○		–,-
VARI	Cognac Schwarz	○	○	○	○		–,-

INTERIEUR		840i	840i xDrive	840d xDrive	M850i xDrive	M8	EUR ohne MwSt.
ZB	BMW Individual Volllederausstattung 'Merino'	o	o	o	o	o	
ZBSW	Schwarz Schwarz	o	o	o	o		3.025,-
ZBEI	Elfenbeinweiß/Nachtblau Schwarz oder Elfenbeinweiß					o	8.320,-
		o	o	o	o		5.040,-
	⚡ nur mit „XD5“ M Dachhimmel Alcantara, „2XN“ BMW Individual Lederlenkrad	o	o	o	o	o	
	in Verbindung mit „7MN“ M Competition Paket					o	1.010,-
ZBEJ	Elfenbeinweiß/Tartufo					o	8.320,-
		o	o	o	o		4.455,-
	⚡ nur mit „XD5“ M Dachhimmel Alcantara					o	
	⚡ nur mit „776“ M Dachhimmel Alcantara anthrazit, „XD5“ M Dachhimmel Alcantara	o	o	o	o		
	in Verbindung mit „7MN“ M Competition Paket					o	1.010,-
ZBEX	Elfenbeinweiß Elfenbeinweiß	o	o	o	o		3.025,-
ZBHX	Nachtblau/Schwarz Schwarz	o	o	o	o		3.445,-
ZBHY	Tartufo/Schwarz Schwarz	o	o	o	o		3.445,-
ZBHZ	Fionarot/Schwarz Schwarz	o	o	o	o		3.445,-
ZBRI	Cognac Schwarz	o	o	o	o		3.025,-
INTERIEURLEISTEN							
4L8	M Interieurleisten Aluminium Trace dunkel	●	●	●	●		Serie
4MC	M Interieurleisten 'Carbon Fibre'	o	o	o	o	●	420,-
4KV	Edelholzausführung 'Fineline' Kupfereffekt hochglänzend	o	o	o	o		170,-
4KW	Edelholzausführung Esche Maser grau-metallic hochglänzend	o	o	o	o	o	170,-
4ML	BMW Individual Interieurleisten Pianolack schwarz	o	o	o	o	o	250,-
4WX	BMW Individual Edelholzausführung Esche schwarz Silbereffekt hochglänzend	o	o	o	o	o	250,-
SITZE UND SITZFUNKTIONEN							
	4 Sitzplätze	●	●	●	●	●	Serie
712	M Sportsitze					●	Serie
4FM	Multifunktionssitze für Fahrer und Beifahrer	●	●	●	●		Serie
	Aktive Kopfstützen, vorn	●	●	●	●	●	Serie
	Armauflage vorn	●	●	●	●	●	Serie
	Sitzverstellung	●	●	●	●	●	Serie
494	Sitzheizung für Fahrer und Beifahrer	●	●	●	●	●	Serie
488	Lordosenstütze					●	Serie

● Serienausstattungen o Sonderausstattungen –,- Ausstattungen ohne Mehr-/Minderpreis

INTERIEUR		840i	840i xDrive	840d xDrive	M850i xDrive	M8	EUR ohne MwSt.
711	M Sportsitze für Fahrer und Beifahrer	o	o	o	o		545,-
	⚡ nur mit „VAEX“ Elfenbeinweiß Elfenbeinweiß, „VASW“ Schwarz Schwarz, Z1XX, „ZBEI“ Elfenbeinweiß/Nachtblau Schwarz oder Elfenbeinweiß, „ZBEJ“ Elfenbeinweiß/Tartufo, „ZBEX“ Elfenbeinweiß Elfenbeinweiß, „ZBSW“ Schwarz Schwarz	o	o	o	o		
	⚡ nicht mit „4FM“ Multifunktionssitze für Fahrer und Beifahrer	o	o	o	o		
48C	M Carbon Schalensitze					o	3.780,-
	⚡ nur mit „HDJI“ Schwarz/Kontrast Sakhir Orange, „HEJA“ Schwarz/Kontrast Midrand Beige Schwarz, „LKSX“ Schwarz Schwarz, „X3SW“ Schwarz Schwarz, „ZBEI“ Elfenbeinweiß/Nachtblau Schwarz oder Elfenbeinweiß, „ZBEJ“ Elfenbeinweiß/Tartufo, „494“ Sitzheizung für Fahrer und Beifahrer, „4HB“ Wärmekomfort Paket vorne					o	
	⚡ nicht mit „712“ M Sportsitze, „488“ Lordosenstütze, „453“ Aktive Sitzbelüftung vorn					o	
4GQ	M Sicherheitsgurte					o	250,-
		o	o	o	o		–,-
	⚡ nur mit „33B“ M Sportpaket Pro, „7ML“ M Performance Paket	o	o	o	o		
	in Verbindung mit „7MN“ M Competition Paket					o	–,-
453	Aktive Sitzbelüftung vorn	o	o	o	o	o	715,-
	⚡ nur mit „494“ Sitzheizung für Fahrer und Beifahrer, „4HB“ Wärmekomfort Paket vorne					o	
INNENDESIGN							
	Dachhimmel, Formteil stoffbezogen			●			Serie
775	M Dachhimmel anthrazit	●	●	●	●	●	Serie
	⚡ nicht mit „776“ M Dachhimmel Alcantara anthrazit, „XD5“ M Dachhimmel Alcantara	o	o	o	o	o	Serie
	⚡ nicht mit „776“ M Dachhimmel Alcantara anthrazit					o	Serie
	Instrumententafel und Türbrüstungen	●	●	●	●	●	Serie
	Fußmatten in Velours	●	●	●	●	●	Serie
776	M Dachhimmel Alcantara anthrazit	o	o	o	o	●	1.010,-
	in Verbindung mit „ZBEJ“ Elfenbeinweiß/Tartufo	o	o	o	o		–,-
XD5	M Dachhimmel Alcantara	o	o	o	o		1.010,-
						o	–,-
	⚡ nur mit „ZBEI“ Elfenbeinweiß/Nachtblau Schwarz oder Elfenbeinweiß, „ZBEJ“ Elfenbeinweiß/Tartufo					o	
	⚡ nur mit „ZBEI“ Elfenbeinweiß/Nachtblau Schwarz oder Elfenbeinweiß, „ZBEJ“ Elfenbeinweiß/Tartufo, „ZBEX“ Elfenbeinweiß Elfenbeinweiß, „ZBRI“ Cognac Schwarz, „ZBSW“ Schwarz Schwarz	o	o	o	o		
	in Verbindung mit „ZBEJ“ Elfenbeinweiß/Tartufo, „ZBEI“ Elfenbeinweiß/Nachtblau Schwarz oder Elfenbeinweiß	o	o	o	o		–,-
4A2	Glasapplikation 'CraftedClarity' für Interieurelemente handgefertigte, geschliffene Kristall-Glaselemente: Gangwahlschalter mit beleuchteter „8“, BMW Controller, Start-Stop-Knopf	o	o	o	o		630,-

Unsere Empfehlung für ein noch größeres BMW Erlebnis.

INTERIEUR

		840i	840i xDrive	840d xDrive	M850i xDrive	M8	EUR ohne MwSt.
LENKRÄDER							
710	M Lederlenkrad	●	●	●	●		Serie
	M Lenkrad					●	Serie
	Lenksäulenverstellung	●	●	●	●	●	Serie
2XN	BMW Individual Lederlenkrad	○	○	○	○	○	–,-
	<small>☞ nur mit „ZBEI“ Elfenbeinweiß/Nachtblau Schwarz oder Elfenbeinweiß</small>	○	○	○	○	○	
TRANSPORT UND ABLAGE							
316	Automatische Heckklappenbetätigung	●	●	●	●	●	Serie
	Durchladefunktion	●	●	●	●	●	Serie
	Gepäckraumleuchte	●	●	●	●	●	Serie
	Ablagemöglichkeiten	●	●	●	●	●	Serie
	Getränkehalter	●	●	●	●	●	Serie
	Handschuhkasten	●	●	●	●	●	Serie
	Verzurrösen	●	●	●	●	●	Serie
441	Raucherpaket	○	○	○	○	○	40,-

CONNECTIVITY

		840i	840i xDrive	840d xDrive	M850i xDrive	M8	EUR ohne MwSt.
CONNECTIVITY							
Favoritentasten		●	●	●	●	●	Serie
6NW	Telefonie mit Wireless Charging	●	●	●	●	●	Serie
	BMW Controller	●	●	●	●	●	Serie
	Fahrzeugschlüssel	●	●	●	●	●	Serie
Check-Control		●	●	●	●	●	Serie
Condition Based Service		●	●	●	●	●	Serie
Licht-an-Warnung		●	●	●	●	●	Serie
Freisprecheinrichtung		●	●	●	●	●	Serie
Integrierte Betriebsanleitung		●	●	●	●	●	Serie
3DS	BMW Display Key	●	●	●	●	●	Serie
6U3	BMW Live Cockpit Professional	●	●	●	●	●	Serie
688	Harman Kardon Surround Sound System	●	●	●	●	●	Serie
654	DAB-Tuner	●	●	●	●	●	Serie
6WD	WLAN Hotspot <small>ermöglicht die Verbindung von mobilen Endgeräten ins Internet über die im Fahrzeug integrierte SIM-Karte</small>	●	●	●	●	●	Serie
6AK	ConnectedDrive Services	●	●	●	●	●	Serie
6AF	Gesetzlicher Notruf	●	●	●	●	●	Serie
6C4	Connected Package Professional	●	●	●	●	●	Serie
	<small>☞ nur mit „6AK“ ConnectedDrive Services</small>	○	○	○	○	○	Serie
6F1	Bowers & Wilkins Diamond Surround Sound System <small>vollaktiver 10-Kanal Verstärker mit 1.400 W und 16 Lautsprechern. Quantum Logic Surround mit 7-Band-Equalizer (Dynamisches Sound-Equalizing) und 3 analoge Frequenzweichen für eine konstante Soundqualität auf allen Sitzplätzen. Wahl zwischen 5 Soundsettings (Studio, Concert, On Stage, Cinema, Lounge). Edelstahlblenden mit „Fibonacci“-Lochbild-Design mit optimalem Wirkungsgrad für ein unverfälschtes Klangerlebnis Hinweis: Ausstattung bis auf Widerruf eingeschränkt verfügbar. Bitte kontaktieren Sie Ihren Verkaufsberater für weitere Informationen.</small>	○	○	○	○	○	3.865,-
60A	TV-Funktion Plus	○	○	○	○	○	1.090,-

FAHRDYNAMIK		840i	840i xDrive	840d xDrive	M850i xDrive	M8	EUR ohne MwSt.
	TwinPower Turbo Reihen-6-Zylinder-Benzinmotor Otto-Partikelfilter (OPF)	●	●				Serie
	M TwinPower Turbo V8-Zylinder-Benzinmotor Otto-Partikelfilter (OPF)				●	●	Serie
	TwinPower Turbo Reihen-6-Zylinder-Dieselmotor Diesel-Partikelfilter (DPF)			●			Serie
	Sportabgasanlage	●	●	●	●	●	Serie
	Dieselpartikelfilter			●			Serie
	BMW Diesel mit BluePerformance			●			Serie
	Ölsensor für Niveau und Qualität	●	●	●	●	●	Serie
	Start-/Stopp-Knopf	●	●	●	●	●	Serie
	Elektronische Wegfahrsperr	●	●	●	●	●	Serie
2TB	Steptronic Sport Getriebe 8-Gang Automatik mit Steptronic, Schaltwippen am Lenkrad	●	●	●	●	●	Serie
	Adaptives M Fahrwerk	●	●	●	●	●	Serie
	Servotronic	●	●	●	●	●	Serie
	Bremsbelagverschleißanzeige	●	●	●	●	●	Serie
	Bremsscheiben, Compound-Aufbau					●	Serie
2NH	M Sportbremse	●	●	●	●		Serie
	⚠ nicht mit „3M3“ M Sportbremse, schwarz hochglänzend				○		Serie
	Parkbremse mit Automatic Hold Funktion	●	●	●	●	●	Serie
	Doppelquerlenker-Vorderachse	●	●	●	●	●	Serie
	BMW xDrive		●	●	●	●	Serie
	Fahrerlebnisschalter mit Adaptive Modus	●	●	●	●	●	Serie
	Integriertes Bremssystem	●	●	●	●	●	Serie
1MA	M Sportabgasanlage					○	1.680,-
	in Verbindung mit „7MN“ M Competition Paket					○	-,-
7MN	M Competition Paket beinhaltet „HEJA“ Vollleder Merino/Alcantarakombination in Schwarz/Kontrast Midrand Beige, „1MA“ M Sportabgasanlage, „1TH“ 20" M Leichtmetallräder Sternspeiche 813 M, „4GQ“ M Sicherheitsgurte, „7M9“ M Hochglanz Shadow Line mit erweiterten Umfängen, „7MA“ Competition Paket					○	14.285,-
2VW	Adaptives M Fahrwerk Professional beinhaltet Wankstabilisierung für ein Höchstmaß an Fahrstabilität und Fahrdynamik				○		2.225,-
2VH	Integral-Aktivlenkung Anpassung des Lenkwinkels der Hinterräder für ein agileres Fahrverhalten sowie ein komfortableres Rangieren in Parksituationen	○	●	●	●		1.220,-

FAHRDYNAMIK		840i	840i xDrive	840d xDrive	M850i xDrive	M8	EUR ohne MwSt.
2T4	M Sportdifferenzial ⚠ nur mit „33B“ M Sportpaket Pro	●	○	○	●	●	1.175,-
3M3	M Sportbremse, schwarz hochglänzend ⚠ nur mit „33B“ M Sportpaket Pro, „7ML“ M Performance Paket	○	○	○	○		-,-
3M5	M Compound-Bremse, rot hochglänzend					○	420,-
3M6	M Compound-Bremse, schwarz hochglänzend					○	420,-
2NK	M Carbon-Keramik-Bremse					○	8.320,-
7ME	M Driver's Package beinhaltet Gutschein für das Fahrertraining „M Intensive Training“ der BMW Driving Experience sowie die Anhebung der Höchstgeschwindigkeit auf 305 km/h (Verfügbarkeit nach durchgeführter Einfahrinspektion und einer Laufleistung von 2.000 km)					○	2.060,-

FAHRASSISTENZSYSTEME

	840i	840i xDrive	840d xDrive	M850i xDrive	M8	EUR ohne MwSt.
Geschwindigkeitsregelung mit Bremsfunktion	●	●	●	●	●	Serie
Speed Limiter	●	●	●	●	●	Serie
5DM Parking Assistant	●	●	●	●	●	Serie
⚡ nicht mit „5DN“ Parking Assistant Plus	○	○	○	○	○	Serie
5AS Driving Assistant	●	●	●	●	●	Serie
⚡ nicht mit „5AU“ Driving Assistant Professional	○	○	○	○	○	Serie
5DN Parking Assistant Plus kamera- und ultraschallbasiertes Assistenzsystem bestehend aus Parkansicht und Remote 3D View sowie den Funktionen des Parking Assistant.	○	○	○	○	○	965,-
5AU Driving Assistant Professional kamera- und radarbasiertes Fahrerassistenzsystem aus folgenden Funktionen inkl. den Inhalten SA 5AS und SA 5DF: Lenk- und Spurführungsassistent (LSA) bei aktiver Navigationsführung, Nothalteassistent, Automatischer Speed Limit Assist, Spurhalteassistent mit aktivem Seitenkollisionsschutz, Querverkehrswarnung vorne, Ausweichhilfe, Kreuzungswarnung mit City-Bremsfunktion, Falschfahrwarnung. Bitte beachten: Die in der Sonderausstattung enthaltenen Systemumfänge unterstützen nur innerhalb definierter Systemgrenzen. Verantwortung und Reaktion auf das reale Verkehrsgeschehen verbleiben beim/bei der jeweiligen Fahrer/-in.	○	○	○	○	○	1.635,-
⚡ nicht mit „5AS“ Driving Assistant	○	○	○	○	○	

FUNKTIONALITÄT

	840i	840i xDrive	840d xDrive	M850i xDrive	M8	EUR ohne MwSt.
Innenbeleuchtung	●	●	●	●	●	Serie
Ambientes Licht	●	●	●	●	●	Serie
Einstiegsleuchten, Türen vorne	●	●	●	●	●	Serie
Dynamische Bremsleuchten	●	●	●	●	●	Serie
3. Bremsleuchte	●	●	●	●	●	Serie
552 Adaptiver LED-Scheinwerfer	●	●	●	●	●	Serie
Begrüßungslicht	●	●	●	●	●	Serie
Heimleuchten	●	●	●	●	●	Serie
Heckleuchten in LED-Technik	●	●	●	●	●	Serie
Vorfeldbeleuchtung	●	●	●	●	●	Serie
Scheibenwaschdüsen beheizt	●	●	●	●	●	Serie
Regensensor und Fahrlichtautomatik	●	●	●	●	●	Serie
5AC Fernlichtassistent	●	●	●	●	●	Serie
Außenspiegel elektrisch einstellbar und beheizt, asphärisch	●	●	●	●	●	Serie
Innenspiegel	●	●	●	●	●	Serie
Wärme-/Sonnenschutzverglasung	●	●	●	●	●	Serie
Klimaautomatik mit 2-Zonenregelung	●	●	●	●	●	Serie
Mikro-/Aktivkohlefilter	●	●	●	●	●	Serie
Heckscheibe, Glas	●	●	●	●	●	Serie
Sonnenblenden	●	●	●	●	●	Serie
322 Komfortzugang	●	●	●	●	●	Serie
323 Soft-Close-Automatik für Türen	●	●	●	●	●	Serie
Steckdose (12 V)	●	●	●	●	●	Serie
BMW ID	●	●	●	●	●	Serie
Schlüsselloser Motorstart	●	●	●	●	●	Serie
Center-Lock-Schalter	●	●	●	●	●	Serie
Schließsystem mit Zentralverriegelung	●	●	●	●	●	Serie
302 Alarmanlage	●	●	●	●	●	Serie

FUNKTIONALITÄT

		840i	840i xDrive	840d xDrive	M850i xDrive	M8	EUR ohne MwSt.
5AZ	BMW Laserlicht Hochleistungsscheinwerfer mit 3 Lichtstufen: LED-Abblendlicht, LED-Fernlicht, LED-Fernlicht mit Laser-Modul (ab 60 km/h) ☞ nur mit „3MF“ M Leuchten Shadow Line	○	○	○	○	●	1.470,-
3MF	M Leuchten Shadow Line ☞ nur mit „5AZ“ BMW Laserlicht ☞ nur mit „7M9“ M Hochglanz Shadow Line mit erweiterten Umfängen	○	○	○	○	●	–,-
420	Sonnenschutzverglasung	○	○	○	○	○	480,-
358	Klimaverglasung, Frontscheibe	○	○	○	○	○	295,-
536	Standheizung ☞ nur mit „3DS“ BMW Display Key	○	○	○			1.135,-
4HB	Wärmekomfort Paket vorne Lenkradheizung und Sitzheizung für Fahrer und Beifahrer inkl. beheizte Armauflagen vorn in den Türen sowie beheizte Armauflagen Mittelkonsole vorn ☞ nicht mit „494“ Sitzheizung für Fahrer und Beifahrer	○	○	○	○	○	335,-
319	Integrierte Universal-Fernbedienung	○	○	○	○	○	220,-

PASSIVE SICHERHEIT

	840i	840i xDrive	840d xDrive	M850i xDrive	M8	EUR ohne MwSt.
Airbag für Fahrer und Beifahrer	●	●	●	●	●	Serie
Airbag, Beifahrerseite, deaktivierbar	●	●	●	●	●	Serie
Kopfairbag 1. und 2. Sitzreihe	●	●	●	●	●	Serie
Seitenairbag für Fahrer und Beifahrer	●	●	●	●	●	Serie
Seitenaufprallschutz	●	●	●	●	●	Serie
Knieairbag	●	●	●	●	●	Serie
Dreipunkt-Sicherheitsgurte	●	●	●	●	●	Serie
Kindersitzbefestigung ISOFIX	●	●	●	●	●	Serie
Bremsassistent	●	●	●	●	●	Serie
2VB Reifendruck-Kontrolle	●	●	●	●	●	Serie
Reifen Pannen Anzeige	●	●	●	●	●	Serie
Stoßfängersystem	●	●	●	●	●	Serie
428 Warndreieck mit Erste-Hilfe-Set	●	●	●	●	●	Serie
Active Protection	●	●	●	●	●	Serie
Crash-Sensor	●	●	●	●	●	Serie
BMW CarbonCore	●	●	●	●	●	Serie
2VC Reifenpannenset1) Reifendichtmittelflasche, elektrisch betriebener 12V-Kompressor (zum Anschluss an 12V-Steckdose) ☞ nicht mit „300“ Notrad	○	○	○	○	○	Serie

BMW SERVICES



Relax. We care.
Immer für Sie da. BMW Proactive Care.
Wir kümmern uns, damit Sie es nicht müssen.

Um den Servicetermin, den Sie vielleicht vergessen haben. Um die Warnmeldung, die Sie vielleicht nicht verstehen. Wir kümmern uns um den Ölwechsel und den Räderwechsel, so dass Sie es nicht tun müssen. Und wenn Sie im Falle eines Unfalls nicht wissen, an wen Sie sich wenden sollen? Entspannen Sie sich. Wir sind immer für Sie da.

Proactive Care ist mehr als ein Produkt. Es ist ein Versprechen:
Wir lassen Sie nicht im Stich – so dass Sie loslassen können.

Weitere Informationen erhalten Sie unter:
www.bmw.at/proactivecare



Die beste Entscheidung für Ihre Finanzierung und Versicherung*.
BMW Financial Services.

Wir bieten Ihnen umfangreiche Finanzdienstleistungen sowie attraktive Versicherungsangebote*, mit denen Sie die Freude am Fahren unbeschwert und in vollen Zügen genießen können. Ob Leasing oder Kredit – wir haben die optimale Lösung für Ihre Bedürfnisse. Und mit unseren Versicherungsleistungen* genießen Sie im Fall der Fälle exklusiven und umfassenden Schutz.

Neugierig? Entdecken Sie gleich unsere vielseitigen Finanzierungs- und Versicherungsangebote.



BMW Paket Care.

Mit Paket Care sind Sie und Ihr BMW bestens versorgt – denn die wichtigsten Wartungsarbeiten, die für eine perfekte Funktion Ihres Fahrzeugs erforderlich sind, deckt dieses Paket bereits ab.

Alle Leistungen beinhalten Original BMW Teile sowie die anfallende Arbeitszeit. BMW Paket Care ist bis 2 Jahre ab Erstzulassung aktivierbar.



Mehr Informationen zu den inkludierten Leistungen von BMW Paket Care finden Sie unter: www.bmw.at/paketcare

* Leasing: BMW Austria Leasing GmbH (GISA-Zahl: 17752213)/Kredit: BMW Austria Bank GmbH (GISA-Zahl: 27506349), Siegfried-Marcus-Straße 24, 5020 Salzburg, Versicherungsvermittlung in der Form Versicherungsagent als Nebengewerbe mit der Berechtigung zum Empfang von Prämien. Agenturverhältnis mit Generali Versicherung AG (BMW Austria Leasing GmbH und BMW Austria Bank GmbH), Allianz Elementar Versicherungs-AG und Wiener Städtische Versicherung AG Vienna Insurance Group (nur BMW Austria Leasing GmbH). Mit AXA France VIE S.A. und der AXA France IARD S.A. (Terrasses de l'Arche 313, 92727 Nanterre Cedex) wurde ein Gruppenversicherungsvertrag abgeschlossen in dessen Rahmen Restschuldversicherungen für Kredit abgeschlossen werden können. Angebot freibleibend. Druckfehler, Änderungen und Irrtümer vorbehalten.

ORIGINAL BMW ZUBEHÖR

**BMW Dachträger**

Das multifunktionale Dachträgersystem ist mit allen BMW Dachträgeraufsätzen und Dachboxen kombinierbar und auch optisch perfekt auf das Fahrzeug abgestimmt. Es lässt sich besonders einfach anbringen und erfüllt mit seiner stabilen Bauweise und dem diebstahlhemmenden Schließsystem höchste Qualitäts- und Sicherheitsanforderungen.

19" M Performance Leichtmetallräder Doppelspeiche 786 M Schwarz matt, geschmiedet

**BMW Fußmatten Allwetter vorn**

Die passgenauen, strapazierfähigen BMW Allwetter-Fußmatten mit hochgezogenem Rand und in formschönem Design schützen den vorderen Fußraum vor Feuchtigkeit und Schmutz. Sie sind in Schwarz gestaltet und mit einem hochwertigen Metalleinleger versehen.



ORIGINAL BMW ZUBEHÖR

Preise in €
inkl. 20%
MwSt.

Bei den nachfolgend aufgeführten Winterkomplettsets handelt es sich um Mindestgrößen (Dimensionen). Über das komplette Angebots-Sortiment informiert Sie gerne Ihr BMW Partner.

Winter-Komplettset (4 Stück)

auf
Anfrage

19" M Doppelspeiche 727 M Orbitgrey glanzgedreht

Pirelli Bereifung mit Notlaufeigenschaften – Runflat 8J x 19 / Bereifung 245/40 R19 98V XL

19" M Performance Leichtmetallräder Doppelspeiche 786 M Schwarz matt, geschmiedet

Pirelli Bereifung mit Notlaufeigenschaften – Runflat 8J x 19 / Bereifung 245/40R19 98H XL

Dachträger, abschließbar

380,00

Transporttasche für Dach- und Relingträger

20,00

Dachbox 320, Schwarz/Titansilber

L x B x H: 191 x 63 x 39 cm

620,00

Dachbox 420, Schwarz/Titansilber

L x B x H: 206 x 80 x 41 cm

890,00

Dachbox 520, Schwarz/Titansilber

L x B x H: 235 x 94 x 41 cm

1.120,00

Ski- und Snowboardhalterung, seitlich ausziehbar

300,00

Fahrraddachträger, für ein Fahrrad

165,00

Allwetter-Fußmatten vorn

130,00

LED Türprojektoren

100,00

Die hier aufgeführten Produkte stellen eine Auswahl des verfügbaren Zubehörs für diesen Fahrzeugtyp dar. Einen Gesamtüberblick über unser Angebot erhalten Sie unter www.bmw.at/zubehoer. Beachten Sie bitte, dass beim nachträglichen Verbau der aufgeführten Zubehörprodukte zu den ausgewiesenen Teilpreisen weitere Kosten für den zusätzlichen Einbauaufwand entstehen (Einbauzeit und – je nach Ausstattung des Fahrzeugs – zusätzliche Montageteile usw.). Über die entsprechenden Komplettpreise informiert Sie Ihr BMW Partner. Preisangaben in € inkl. 20% MwSt. Preisstand 03/2024. Druckfehler, Irrtümer und Preis- oder Produktänderungen vorbehalten.

BMW 8er Coupé		840i	840i xDrive	840i xDrive
Gewicht				
Leergewicht EG ¹	kg	1805	1870	1990
Zulässiges Gesamtgewicht	kg	2225	2280	2410
Zuladung ⁵	kg	495	485	495
Gepäckraumvolumen	l	420	420	420
Motor³				
Zylinder/Ventile		6/4	6/4	6/4
Hubraum	cm ³	2998	2998	2993
Nennleistung/ Nenn Drehzahl	kW (PS)/ 1/min	245 (333)/5500 – 6250	245 (333)/5500 – 6250	250 (340)/4400
48 V Mild-Hybrid-Technologie	kW (PS)	–	–	8 (11)
Max. Drehmoment/Drehzahl	Nm/1/min	500/1700 – 4000	500/1700 – 4000	700/1750 – 2250
Kraftübertragung				
Antriebsart		Hinterrad	Allrad	Allrad
Seriengertriebe		8-Gang Steptronic Sport	8-Gang Steptronic Sport	8-Gang Steptronic Sport
Fahrleistung				
Höchstgeschwindigkeit	km/h	250 ²	250 ²	250 ²
Beschleunigung 0 – 100 km/h	s	5,2	4,9	4,8
Verbrauch^{3,4} – Alle Motoren erfüllen die Euro 6d Abgasnorm				
Kombiniert (WLTP)	l/100 km	8,6 – 8,2	8,9 – 8,6	7,0 – 6,7
CO ₂ -Emissionen kombiniert (WLTP)	g/km	196 – 186	204 – 195	185 – 176
Tankinhalt, ca.		68	68	66
Räder/Reifen				
Reifendimension		245/40 R19 275/35 R19	245/40 R19 275/35 R19	245/40 R19 275/35 R19
Raddimension		8Jx19 9Jx19	8Jx19 9Jx19	8Jx19 9Jx19
Material		Leichtmetall	Leichtmetall	Leichtmetall

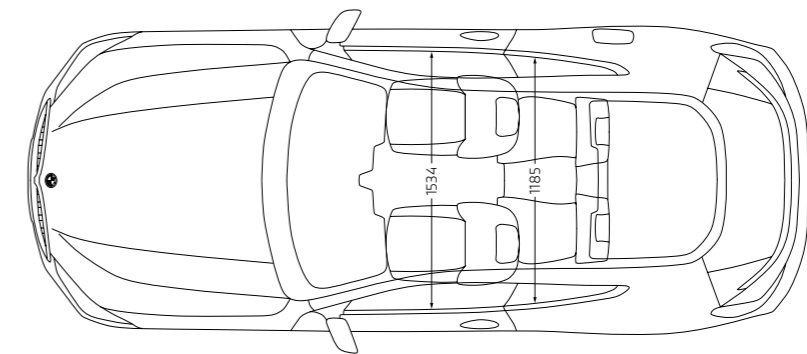
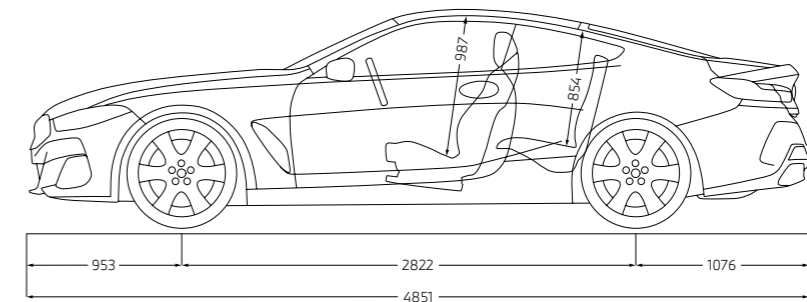
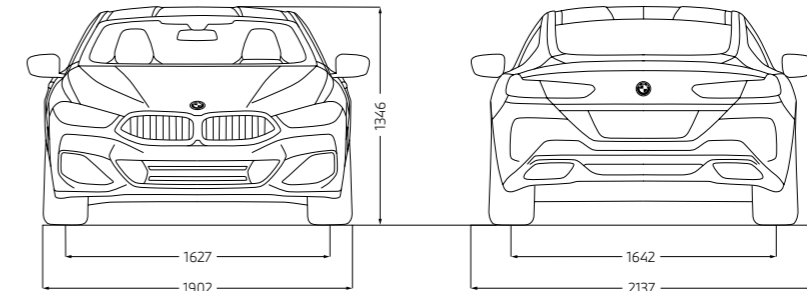

Alle Maßangaben der technischen Zeichnung in Millimeter.

Angaben zu Fahrleistung, Verbrauch und CO₂-Emissionen gelten für Fahrzeuge mit Seriengertriebe. Werte in [] gelten für Fahrzeuge mit Steptronic Getriebe.

¹ Das EG-Leergewicht bezieht sich auf ein Fahrzeug mit serienmäßiger Ausstattung und beinhaltet keine Sonderausstattungen. Im Leergewicht sind 90 % Tankfüllung sowie 75 kg für den Fahrer berücksichtigt. Optionale Ausstattungen können das Gewicht des Fahrzeugs, die Nutzlast sowie bei Einfluss auf die Aerodynamik die Höchstgeschwindigkeit verändern.

² Elektronisch abgeregelt.

³ Angaben zu Leistung für Benzinmotoren beziehen sich auf den Betrieb mit ROZ 98 Kraftstoff. Angaben zu Verbrauch beziehen sich auf den Betrieb mit Referenzkraftstoff gemäß VO (EU) 2007/715. Kraftstoffqualitäten bleifrei ROZ 91 und höher mit einem maximalen Ethanol-Anteil von 10 % (E10) sind zulässig. BMW empfiehlt die Verwendung von Superbenzin bleifrei ROZ 95.

⁴ Die angegebenen Verbrauchs- und CO₂-Angaben wurden nach dem vorgeschriebenen Messverfahren des WLTP-Zyklus (World Harmonized Light Duty Vehicles Test Procedure) gemäß VO (EG) Nummer 715/2007 und VO (EU) 2017/1151 ermittelt. Die Angaben beziehen sich grundsätzlich auf ein Fahrzeug mit Basisausstattung. Allenfalls gewählte Sonderausstattungen, die durch den Hersteller als Ersatz von Teilen der Grundausstattung geliefert werden, können diese Werte erhöhen und differieren diese daher auch je nach Modell und Motorisierung. Darüber hinaus können auch nachträgliche Sonderausstattungen und Zubehör relevante Fahrzeugparameter, wie z. B. Gewicht, Rollwiderstand und Aerodynamik verändern und sich dadurch abweichende Verbrauchswerte und CO₂-Emissionen ergeben. Für die Bemessung von Steuern und anderen fahrzeugbezogenen Abgaben, die (auch) auf den CO₂-Ausstoß abstellen, können daher andere als die hier angegebenen Werte gelten. Die Angaben beziehen sich daher nicht auf das konkrete Fahrzeug und sind nicht Bestandteil des Angebots, sondern dienen allein Vergleichszwecken zwischen den verschiedenen Fahrzeugtypen. Weitere Informationen zum WLTP-Messverfahren finden Sie unter: <https://www.bmw.at/de/topics/fascination-bmw/efficient-dynamics/consumption-emissions.html>. Die CO₂-Effizienzangaben ergeben sich aus der Richtlinie 1999/94/EG sowie dem PKW-VIG und verwenden die Verbrauchs- und CO₂-Werte, welche im Zuge des Genehmigungsverfahrens ermittelt wurden, zur Einstufung. Ein Leitfaden über den Kraftstoffverbrauch, Stromverbrauch und die CO₂-Emissionen, der Daten für alle neuen Personenkraftwagenmodelle enthält, ist kostenlos an allen Verkaufsorten erhältlich. Der Kraftstoffverbrauch bzw. der Stromverbrauch und der CO₂-Ausstoß eines Fahrzeugs sind nicht nur von der effizienten Ausnutzung des Kraftstoffes durch das Fahrzeug, sondern auch vom Fahrstil sowie von anderen nicht technischen Faktoren abhängig. CO₂ ist das für die Erderwärmung hauptsächlich verantwortliche Treibhausgas. Darüber hinaus können weitere Details zum konkreten Fahrzeug der beim Händler aufliegenden Typgenehmigung entnommen werden.

⁵ Die tatsächliche Zuladung hängt vom tatsächlichen Leergewicht und dem zulässigen Gesamtgewicht des Fahrzeugs (siehe Fahrzeugschein und Typenschild auf der B-Säule Beifahrerseite) ab und muss daher von jedem Kunden selbst ermittelt werden. Optionale Ausstattungen können Einfluss auf tatsächliches Leergewicht und damit verbleibende Zuladung haben.

Die Angaben Kraftstoffverbrauch, CO₂-Emissionen und Effizienzklasse gelten in Abhängigkeit von der gewählten Räderkategorie und Sonderausstattung. Den fahrzeugindividuellen Verbrauchswert nach WLTP erhalten Sie im BMW Online-Konfigurator unter www.bmw.at/konfigurator oder bei Ihrem BMW Partner.

Die technischen Daten, Verbrauchswerte und Anhängelasten beziehen sich nur auf ein Fahrzeug mit ab Werk verbauter Serien- und Sonderausstattung. Nachträglich verbaute Zubehör- bzw. Anbauteile sind nicht berücksichtigt.

		M850i xDrive	M8
BMW 8er Coupé			
Gewicht			
Leergewicht EG ¹	kg	2005	1975
Zulässiges Gesamtgewicht	kg	2395	2385
Zuladung ⁵	kg	465	485
Gepäckraumvolumen	l	420	420
Motor³			
Zylinder/Ventile		8/4	8/4
Hubraum	cm ³	4395	4395
Nennleistung/ Nenn Drehzahl	kW (PS)/ 1/min	390 (530) / 5500 – 6000	441 (600) / 6000 – 6000
Max. Drehmoment/Drehzahl	Nm/l/min	750/1800 – 4600	750/1800 – 5860
Kraftübertragung			
Antriebsart		Allrad	Allrad
Seriengeräte		8-Gang Steptronic Sport	8-Gang Steptronic Sport
Fahrleistung			
Höchstgeschwindigkeit	km/h	250 ²	250 ^{2,6}
Beschleunigung 0–100 km/h	s	3,9	3,2
Verbrauch^{3,4} – Alle Motoren erfüllen die Euro 6d Abgasnorm			
Kombiniert (WLTP)	l/100 km	10,8 – 10,5	11 – 11,4
CO ₂ -Emissionen kombiniert (WLTP)	g/km	245 – 239	260 – 251
Tankinhalt, ca.		68	68
Räder/Reifen			
Reifendimension		245/35 R20 275/30 R20	275/35 ZR 20 285/35 ZR 20
Raddimension		8Jx20 9Jx20	9,5Jx20 10,5Jx20
Material		Leichtmetall	Leichtmetall

M850i xDrive

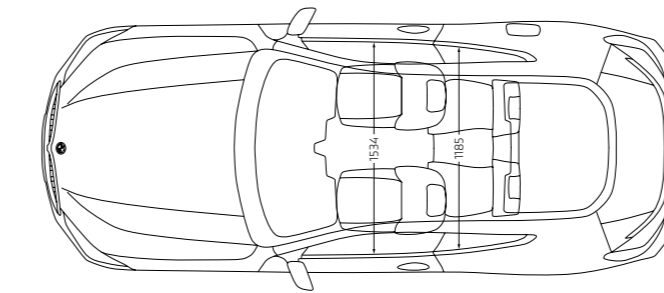
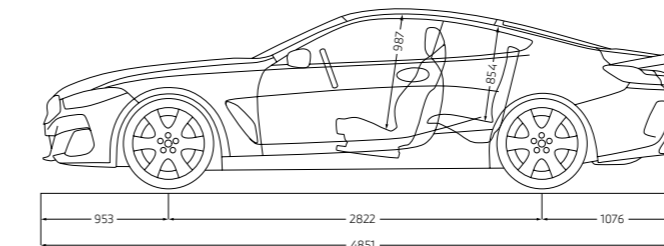
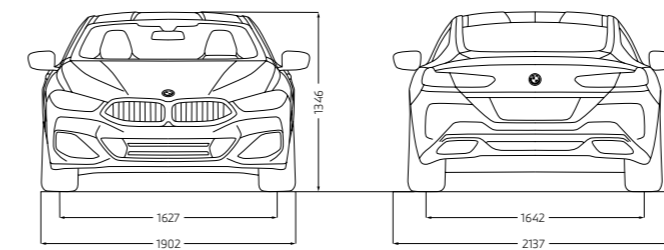

M8 Competition

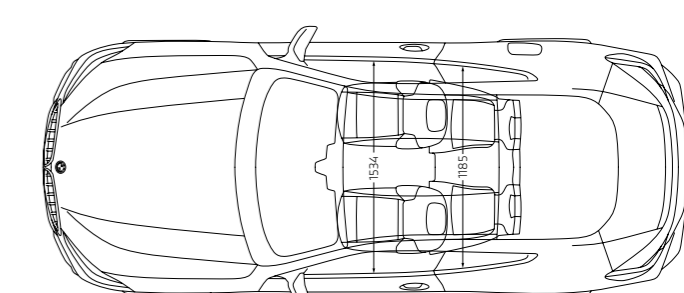
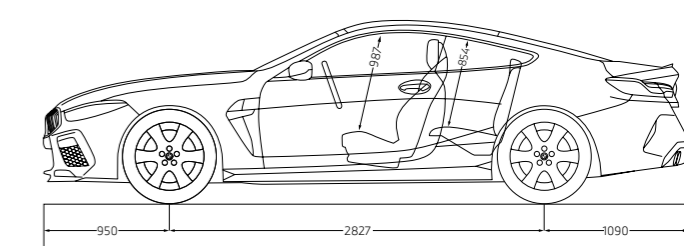
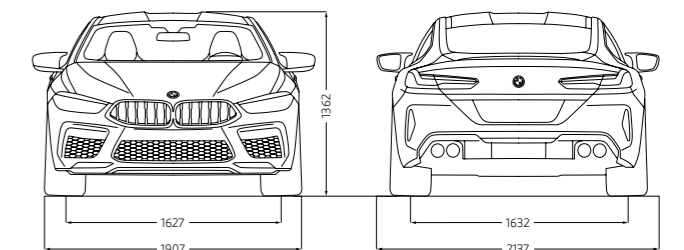

Alle Maßangaben der technischen Zeichnung in Millimeter.

Angaben zu Fahrleistung, Verbrauch und CO₂-Emissionen gelten für Fahrzeuge mit Seriengeräte. Werte in [] gelten für Fahrzeuge mit Steptronic Getriebe.

¹ Das EG-Leergewicht bezieht sich auf ein Fahrzeug mit serienmäßiger Ausstattung und beinhaltet keine Sonderausstattungen. Im Leergewicht sind 90 % Tankfüllung sowie 75 kg für den Fahrer berücksichtigt. Optionale Ausstattungen können das Gewicht des Fahrzeugs, die Nutzlast sowie bei Einfluss auf die Aerodynamik die Höchstgeschwindigkeit verändern.

² Elektronisch abgeregelt.

³ Angaben zu Leistung für Benzinmotoren beziehen sich auf den Betrieb mit ROZ 98 Kraftstoff. Angaben zu Verbrauch beziehen sich auf den Betrieb mit Referenzkraftstoff gemäß VO (EU) 2007/715. Kraftstoffqualitäten bleifrei ROZ 91 und höher mit einem maximalen Ethanol-Anteil von 10 % (E10) sind zulässig. BMW empfiehlt die Verwendung von Superbenzin bleifrei ROZ 95.

⁴ Die angegebenen Verbrauchs- und CO₂-Angaben wurden nach dem vorgeschriebenen Messverfahren des WLTP-Zyklus (World Harmonized Light Duty Vehicles Test Procedure) gemäß VO (EG) Nummer 715/2007 und VO (EU) 2017/1151 ermittelt. Die Angaben beziehen sich grundsätzlich auf ein Fahrzeug mit Basisausstattung. Allenfalls gewählte Sonderausstattungen, die durch den Hersteller als Ersatz von Teilen der Grundausstattung geliefert werden, können diese Werte erhöhen und differieren diese daher auch je nach Modell und Motorisierung. Darüber hinaus können auch nachträgliche Sonderausstattungen und Zubehör relevante Fahrzeugparameter, wie z. B. Gewicht, Rollwiderstand und Aerodynamik verändern und sich dadurch abweichende Verbrauchs- und CO₂-Emissionen ergeben. Für die Bemessung von Steuern und anderen fahrzeugbezogenen Abgaben, die (auch) auf den CO₂-Ausstoß abstellen, können daher andere als die hier angegebenen Werte gelten. Die Angaben beziehen sich daher nicht auf das konkrete Fahrzeug und sind nicht Bestandteil des Angebots, sondern dienen allein Vergleichszwecken zwischen den verschiedenen Fahrzeugtypen. Weitere Informationen zum WLTP-Messverfahren finden Sie unter: <https://www.bmw.at/de/topics/fascination-bmw/efficient-dynamics/consumption-emissions.html>. Die CO₂-Effizienzangaben ergeben sich aus der Richtlinie 1999/94/EG sowie dem PKW-VIG und verwenden die Verbrauchs- und CO₂-Werte, welche im Zuge des Genehmigungsverfahrens ermittelt wurden, zur Einstufung. Ein Leitfaden über den Kraftstoffverbrauch, Stromverbrauch und die CO₂-Emissionen, der Daten für alle neuen Personenkraftwagenmodelle enthält, ist kostenlos an allen Verkaufsorten erhältlich. Der Kraftstoffverbrauch bzw. der Stromverbrauch und der CO₂-Ausstoß eines Fahrzeugs sind nicht nur von der effizienten Ausnutzung des Kraftstoffes durch das Fahrzeug, sondern auch vom Fahrstil sowie von anderen nicht technischen Faktoren abhängig. CO₂ ist das für die Erderwärmung hauptsächlich verantwortliche Treibhausgas. Darüber hinaus können weitere Details zum konkreten Fahrzeug der beim Händler aufliegenden Typgenehmigung entnommen werden.

⁵ Die tatsächliche Zuladung hängt vom tatsächlichen Leergewicht und dem zulässigen Gesamtgewicht des Fahrzeugs (siehe Fahrzeugschein und Typenschild auf der B-Säule Beifahrerseite) ab und muss daher von jedem Kunden selbst ermittelt werden. Optionale Ausstattungen können Einfluss auf tatsächliches Leergewicht und damit verbleibende Zuladung haben.

⁶ In Verbindung mit M Driver's Package Anhebung der Höchstgeschwindigkeit auf 305 km/h.

Die Angaben Kraftstoffverbrauch, CO₂-Emissionen und Effizienzklasse gelten in Abhängigkeit von der gewählten Räderkategorie und Sonderausstattung. Den fahrzeugindividuellen Verbrauchswert nach WLTP erhalten Sie im BMW Online-Konfigurator unter www.bmw.at/konfigurator oder bei Ihrem BMW Partner.

Die technischen Daten, Verbrauchswerte und Anhängelasten beziehen sich nur auf ein Fahrzeug mit ab Werk verbauter Serien- und Sonderausstattung. Nachträglich verbaute Zubehör- bzw. Anbauteile sind nicht berücksichtigt.

GUT FÜR ÖSTERREICH.

Die BMW Group.
Gemeinsam stark für unser Land.

**BMW
GROUP**



**BMW GROUP.
GUT FÜR ÖSTERREICH.**



Steyr

BMW Motoren GmbH



Salzburg

BMW Vertriebs GmbH

BMW Austria GmbH

BMW Financial Services

Alphabet Austria Fuhrparkmanagement GmbH



Weitere Informationen unter
<https://www.bmwgroup.com/austria/de.html>



YOUR WORLD. MY BMW.

JETZT DIE MY BMW APP
HERUNTERLADEN.

Die direkte Verbindung zu Ihrem Fahrzeug und zur Welt von BMW: Mit der neuen My BMW App ganz bequem den Fahrzeugstatus checken, auf Funktionen aus der Ferne zugreifen, einen Servicetermin vereinbaren, Fahrten planen und vieles mehr – so wird die App zu Ihrem täglichen Mobilitätsbegleiter.

Probieren Sie es gleich aus und installieren Sie die **My BMW App** aus Ihrem App-Store.

Scannen Sie dazu den QR-Code oder klicken Sie auf das App-Icon.

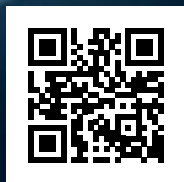

Schon gewusst?

Wenn Sie sich einmalig mit der My BMW App im Fahrzeug anmelden, passen sich alle personalisierten Einstellungen wie z. B. Sitz, Außenspiegel und Navigation über Ihr Profil bei jeder Fahrt automatisch an Sie an.

Voraussetzung ist die Ausstattung ConnectedDrive Services und ein kompatibles Smartphone. Die Verfügbarkeit und die Funktionen der My BMW App sind abhängig vom Fahrzeugmodell und können je nach Markt variieren. Detaillierte Informationen erhalten Sie unter www.bmw.at